

平成22年度福島町議会定例会 12月第2回会議議案説明資料

議案第44号関係	平成22年度福島町一般会計補正予算（第12号）	
	・地域活性化交付金補正予算一覧……………	P 1
	・事務事業別説明資料……………	P 2

福 島 町

地域活性化交付金（きめ細かな交付金）補正予算一覧

番号	事業名	予算額	財源内訳				備考
			国道支出金	地方債	その他	一般財源	
1	生活館等改修事業	3,000	2,316			684	
2	火葬場冷房装置設置事業	2,300	8,335			2,465	
3	旧火葬場解体事業	8,500					
4	吉岡温泉健康保養センター改修事業	3,500	2,702			798	
5	小規模治山事業	1,000	772			228	
6	福島漁村センター整備事業	4,000	3,088			912	
7	交通安全施設事業	3,000	16,441			4,859	
8	各町道舗装補修事業	3,000					
9	丸山団地4号線整備事業	2,500					
10	町道三岳団地1号線外整備事業	5,000					
11	町道本町大通線デザイン照明改修事業	4,300					
12	町道日向団地3号線整備事業	3,500					
13	普通河川板橋川護岸整備工事	4,000	3,088			912	
14	改良住宅補修事業	4,000	3,088			912	
15	防災体制整備促進事業	1,000	772			228	
16	教員住宅改修事業	3,100	2,393			707	
17	各小中学校小破修繕事業	3,600	2,779			821	
18	福島小中グラウンド整備事業	6,000	4,631			1,369	
19	町民プール改修事業	1,000	772			228	
	合計	66,300	51,177	0	0	15,123	

課名・グループ名 総務課 総務グループ

(単位：千円)

議案ページ	款・項・目	新継	事務・事業予算名	予 算 額			財 源 内 訳	説 明 (事業の目的・主な増減)
				補正前の額	補正額	計		
P10	2 総務費	継	町長及び町議会議員補欠選挙費	7,814	120	7,934	一般財源 120	【事業目的】福島町長選挙及び町議会議員補欠選挙に係る経費 【補正事由】通常葉書公費負担金積算人数変更による負担金・補助及び交付金 120
	4 選挙費							
	19 町長及び町議会議員補欠選挙費							
P10	3 民生費	継	各生活館等改修事業費	1,000	3,000	4,000	国庫支出金 2,316	【事業目的】町内15生活館の改修に係る経費 【補正事由】塩釜生活館経年劣化・老朽化に伴う屋根改修 A=171㎡(昭和50年建設) 工事請負費 3,000
	1 社会福祉費						一般財源 684	
	3 生活館等管理費							

課名・グループ名 町民課 福祉グループ

(単位：千円)

議案ページ	款・項・目	新継	事務・事業予算名	予 算 額			財 源 内 訳	説 明 (事業の目的・主な増減)
				補正前の額	補正額	計		
P10~11	4 衛生費	継	子宮頸がん等ワクチン接種事業	2,410	3,243	5,653	支支出金 1,621	【事業目的】子宮頸がんワクチン等を接種することにより、生徒及び乳幼児の罹患率の減少を図る。 【補正事由】子宮頸がん、髄膜炎等疾病予防対策推進のためのワクチン接種 役務費 16 (通信運搬費) 委託料 3,227 (子宮頸がん693、ヒブワクチン1,001、小児用肺炎球菌ワクチン1,533)
	1 保健衛生費						一般財源 1,622	
	2 予防費							

課名・グループ名 町民課 住民グループ

(単位：千円)

議案ページ	款・項・目	新継	事務・事業予算名	予 算 額			財 源 内 訳	説 明 (事業の目的・主な増減)
				補正前の額	補正額	計		
P11	4 衛生費	継	火葬場費	6,905	2,300	9,205	国庫支出金 1,775	【事業目的】火葬場施設維持管理事業 【補正事由】火葬場炉前ホールの環境改善のため、炉前ホールに冷房機を2台設置 工事請負費 2,300
	1 保健衛生費						一般財源 525	
	4 火葬場費	新	旧火葬場解体事業費	0	8,500	8,500	国庫支出金 6,560 一般財源 1,940	【事業目的】旧火葬場の解体事業 【補正事由】火葬場新設に伴う旧火葬場の解体 昭和48年建築 木造平屋建、延べ床面積145.42㎡ 工事請負費 8,500

2

課名・グループ名 町民課 福祉グループ

(単位：千円)

議案 ページ	款・項・目	新 継	事務・事業予算名	予 算 額			財 源 内 訳	説明（事業の目的・主な増減）
				補正前の額	補正額	計		
P11	4 衛生費	新	吉岡温泉改修事業費	0	3,500	3,500	国庫支出金 2,702	【事業目的】町民の健康増進を図るため温泉施設の維持管理を行う ※参考図面 P10 【補正事由】経年劣化及び老朽化に伴う施設の整備（ろ過器1基、シャワー23台取替） 工事請負費 3,500
	1 保健衛生費						一般財源 798	
	9 温泉健康保養センター管理運営費							

課名・グループ名 産業課 農林グループ

(単位：千円)

議案 ページ	款・項・目	新 継	事務・事業予算名	予 算 額			財 源 内 訳	説明（事業の目的・主な増減）
				補正前の額	補正額	計		
P11	6 農林水産業費	継	自然災害防止事業費	1,725	1,000	2,725	国庫支出金 772	【事業目的】予防治山と生活環境の保全を図る 【補正事由】災害予防対策事業として塩釜地区治山施設の整備 土留工L=3.1m 落石防護柵工L=3.0m ※参考図面 P11 工事請負費 1,000
	2 林業費						一般財源 228	
	5 治山費							

課名・グループ名 産業課 水産グループ

(単位：千円)

予算書 ページ	款・項・目	新 継	事務・事業予算名	予 算 額			財 源 内 訳	説明（事業の目的・補正事由）
				補正前の額	補正額	計		
P12	6 農林水産業費	継	漁村環境改善総合センター運営費	2,886	4,000	6,886	国庫支出金 3,088	【事業目的】漁村環境改善総合センターの運営費 ※参考図面 P12 【補正事由】福島漁村環境改善総合センター経年劣化・老朽化に伴う屋根の維持修理及び便槽の修理。昭和55年建設。 工事請負費 4,000
	3 水産業費						一般財源 912	
	4 漁村環境改善総合センター運営費							

課名・グループ名 建設課 建設グループ

(単位：千円)

議案ページ	款・項・目	新 継	事務・事業予算名	予 算 額			財 源 内 訳	説明（事業の目的・主な増減）
				補正前の額	補正額	計		
P12	8 土木費 2 道路橋梁費 2 道路維持費	継	道路維持補修事業費	6,131	21,300	27,431	国庫支出金 16,441 一般財源 4,859	【事業目的】町道の維持補修に関する経費 ※参考図面 P13～18 舗装及び側溝等の劣化による補修工事及び町道本町大通線デザイン照明軍配破損等による取替工事外 工事請負費 21,300 【予算説明】 1.町道公営住宅線交差点改良工事費 3,000千円・1か所（町道福島月崎幹線交点） 2.町道公営住宅線整備工事費 3,000千円・L=520m両側、（歩道W=1.25） 3.町道丸山団地4号線整備工事費 2,500千円・L=45m、W=4m 4.町道三岳団地1号線外整備工事費 5,000千円・排水工 L=200m 5.町道本町大通線デザイン照明等整備工事費 4,300千円・デザイン照明14基、縁石工86 6.町道日向団地3号線整備工事費 3,500千円・L=75m、W=4m舗装工
P13	8 土木費 3 河川費 1 河川総務費	新	河川改修事業費	0	4,000	4,000	国庫支出金 3,088 一般財源 912	【事業目的】河川の維持補修工事に係る経費 ※参考図面 P19 【補正事由】河川護岸石積部分不良に伴う改修 工事請負費 4,000 【予算説明】1.普通河川板橋川護岸整備工事 4,000千円・L=120m（現場打擁壁工）
P13	8 土木費 3 河川費 2 河川改修受託事業費	継	福島川総合流域防災工事受託事業費	67,766	68,241	136,007	道支出金 68,019 一般財源 222	【事業目的】福島川総合流域防災工事に伴う事業 ※参考図面 P20～21 【補正事由】福島川総合流域防災工事に伴う用地購入及び支障物件移転補償費 給料 1,998 職員手当等 81 共済費 864 旅費 12 需用費 150 公有財産購入費 3,536 補償・補填及び賠償金 61,600 【予算説明】・事業個所 福島町字月崎地内 ・事業内容 用地購入費 A=284.24㎡（1筆） 支障物件移転補償費 木造2階共同住宅外 4件 ・施工方法 随意契約
P14	8 土木費 5 住宅費 1 住宅管理費	新	町営住宅整備事業費	0	4,000	4,000	国庫支出金 3,088 一般財源 912	【事業目的】町営住宅の維持補修に係る経費 ※参考図面 P22 【補正事由】改良住宅の外壁塗装劣化による改修 工事請負費 4,000 【予算説明】1.町営住宅補修工事費 4,000千円・1棟4戸建住宅2戸分

課名・グループ名 総務課 総務グループ

(単位：千円)

議案 ページ	款・項・目	新 継	事務・事業予算名	予 算 額			財 源 内 訳	説 明 (事業の目的・主な増減)
				補正前の額	補正額	計		
P14	9 消防費	継	防災体制整備促進事業費	552	1,000	1,552	国庫支出金 772	【事業目的】防災体制の整備に係る経費 【補正事由】防災避難路整備のため 防災避難路手すり設置 (L=21m)、避難路階段改修2基 工事請負費 1,000
	1 消防費						一般財源 228	
	1 災害対策費							

課名・グループ名 教育委員会事務局 学校教育グループ

(単位：千円)

議案 ページ	款・項・目	新 継	事務・事業予算名	予 算 額			財 源 内 訳	説 明 (事業の目的・主な増減)
				補正前の額	補正額	計		
P14	10 教育費	継	教員住宅整備事業費	528	3,100	3,628	国庫支出金 2,393	【事業目的】教員住宅の維持整備に関する事業 【補正事由】教員住宅屋根の経年劣化及び老朽化による改修 三岳 平成2年建築 屋根トタン葺替 A=252㎡ 美山 平成5年建築 屋根トタン塗装 A=281㎡ 工事請負費 3,100
	1 教育総務費						一般財源 707	
	4 教員住宅管理費							
P15	10 教育費	継	各学校校舎営繕事業費	2,930	3,600	6,530	国庫支出金 2,779	【事業目的】校舎等小破修繕事業 【補正事由】吉岡小学校キュービクル保護施設の経年劣化及び老朽化による整備外 キュービクル設備小屋整備、フェンスの整備 L=55m 体育館緞帳の取替 引割幕W12000×H5490 1張、 一文字幕、袖幕、見切幕取替 工事請負費 3,600
	2 小学校費						一般財源 821	
	1 学校管理費							
P15	10 教育費	新	福島小中グラウンド整備事業費	0	6,000	6,000	国庫支出金 4,631	【事業目的】福島小中学校グラウンド整備事業 【補正事由】福島小中学校グラウンド表土流出飛散等による整備 クレイ及びダストの被覆整地整備 (クレイ A=15,650㎡、ダスト A=4,350㎡ 施工面積 A=20,000㎡) 工事請負費 6,000
	3 中学校費						一般財源 1,369	
	1 学校管理費							

課名・グループ名 教育委員会事務局 生涯学習グループ

(単位：千円)

議案 ページ	款・項・目	新 継	事務・事業予算名	予 算 額			財 源 内 訳	説 明 (事業の目的・主な増減)
				補正前の額	補正額	計		
P15	10 教育費	継	町民プール運営費	7,788	1,000	8,788	国庫支出金 772	【事業目的】社会体育の一環として水中運動の場を提供する ※参考図面 P31 【補正事由】FRPプール内の亀裂等による改修 FRPプール内のジョイント部や樹脂亀裂の補修やライン塗装等改修工事 工事請負費 1,000
	6 保健体育費					一般財源 228		
	4 町民プール運営費							

課名・グループ名 総務課 総務グループ

(単位：千円)

議案 ページ	款・項・目	新 継	事務・事業予算名	予 算 額			財 源 内 訳	説 明 (事業の目的・主な増減)
				補正前の額	補正額	計		
P16	13 職員給与費	継	職員給与費	721,516	△ 2,943	718,573	一般財源 △ 2,943	【事業目的】正職員（特別職、一般職）の給与等（給料・手当・共済費） 【補正事由】河川改修受託事業費において一部予算計上のため 給料△1,998 職員手当等△81 共済費△864
	1 職員給与費							
	1 職員給与費							

2

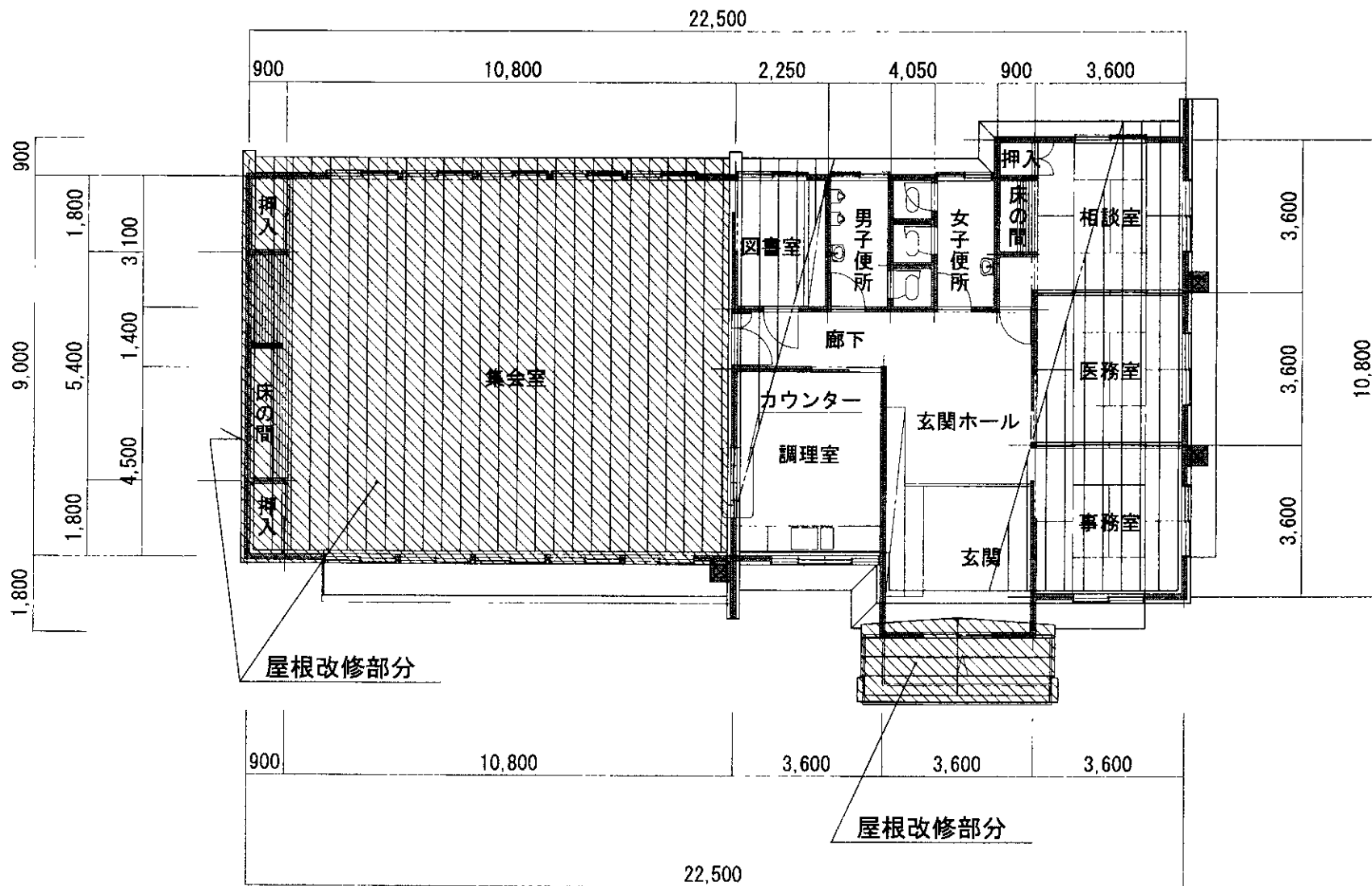

屋根葺替面積 171m²

塩釜生活館屋根改修工事

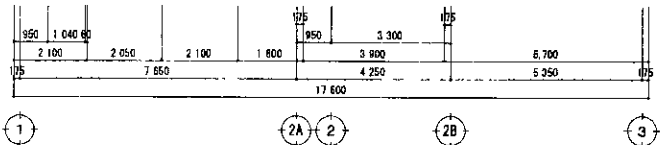
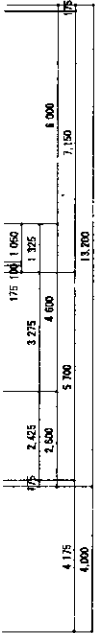
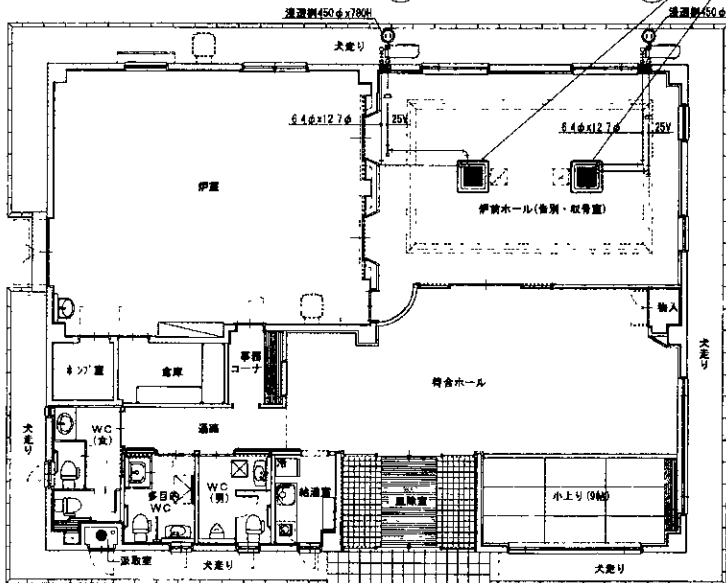
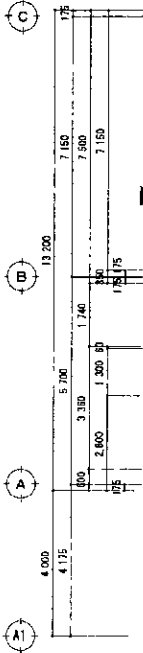
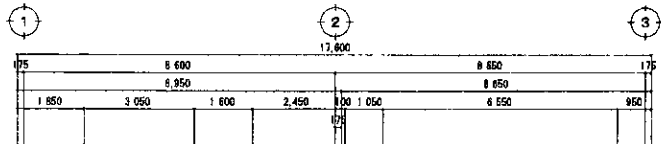

冷房設備平面図 S-1 100

屋内機設置箇所

屋外機設置箇所

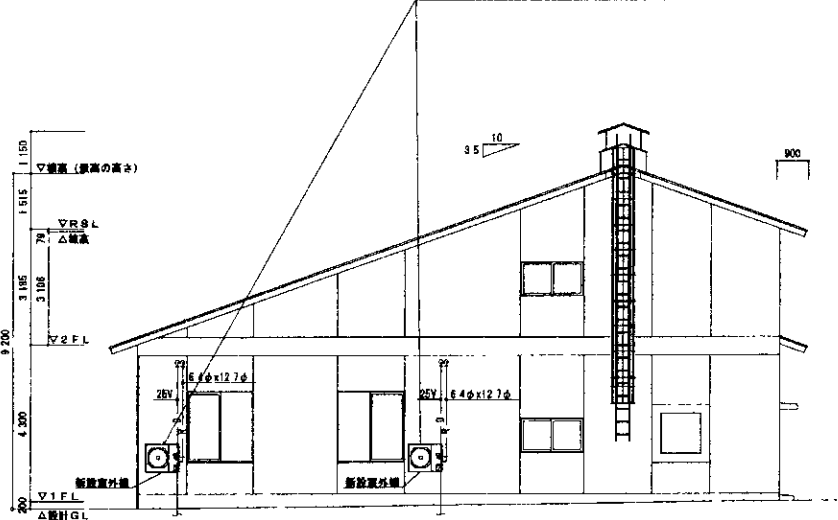

北葺立面図 S=1/100

火葬場冷房設備設置工事

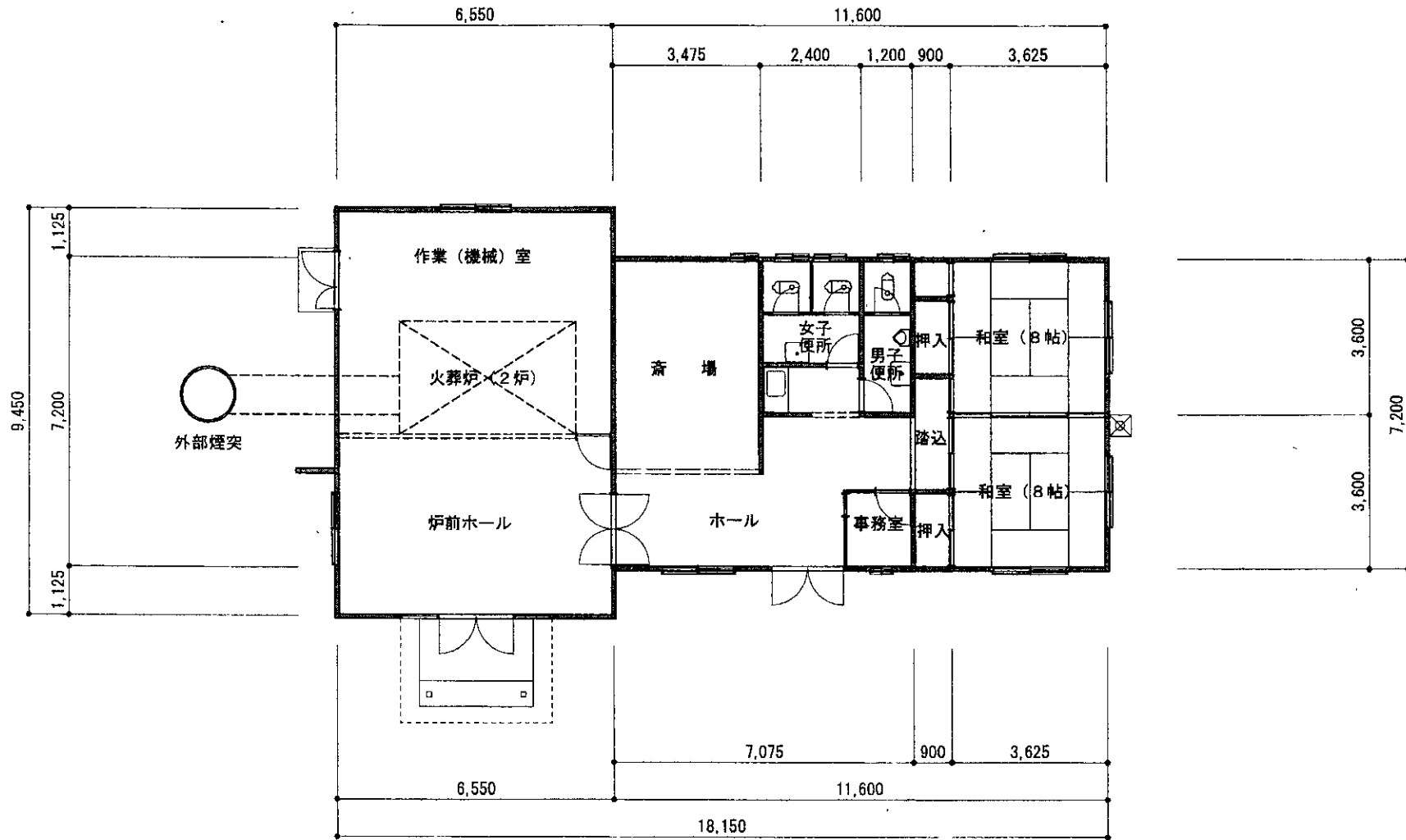

解体建物平面図

延べ床面積 145.42㎡

その他附属物（地藏堂、遺灰堂外）

旧火葬場解体工事

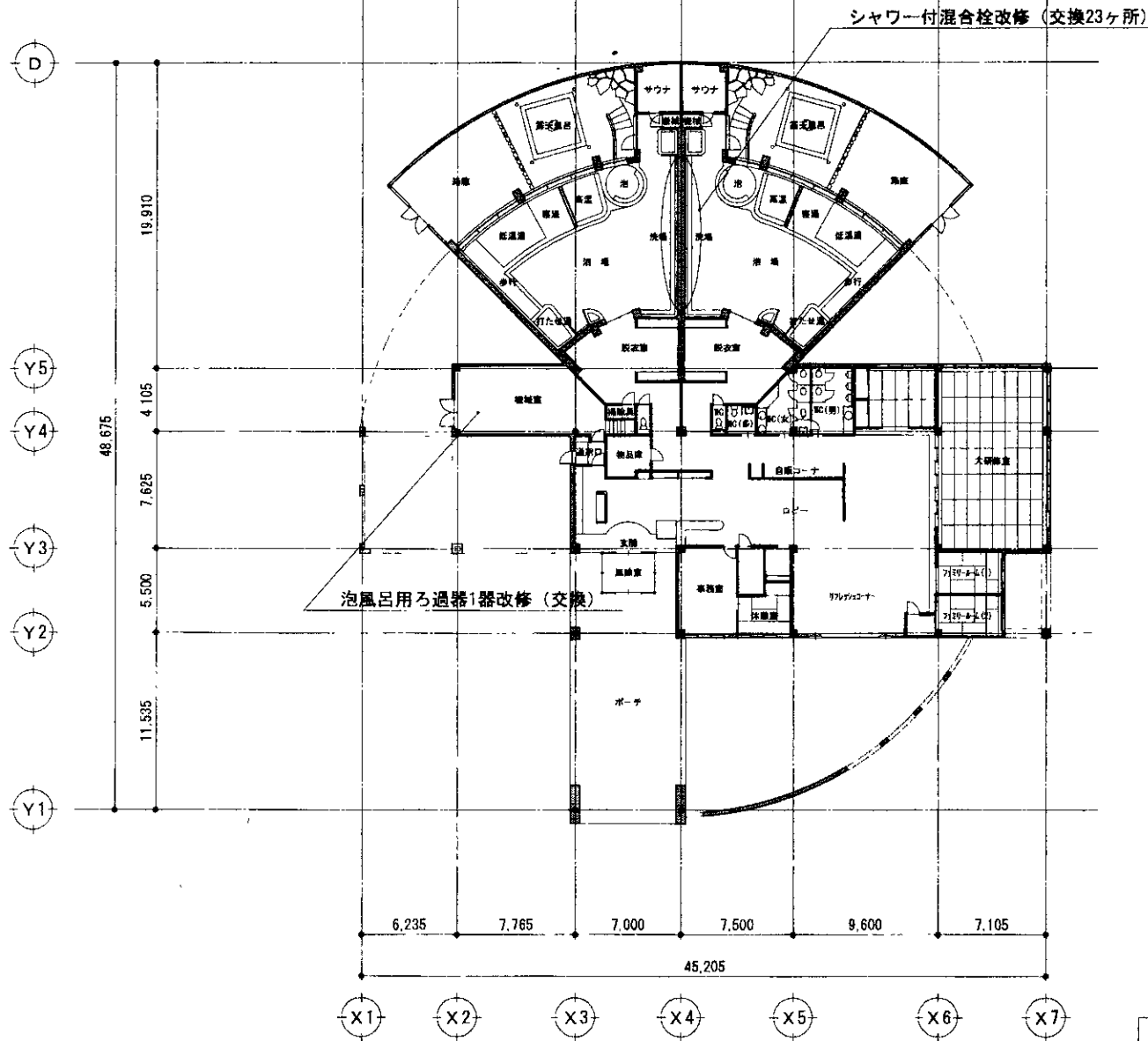

吉岡温泉ろ過器等改修工事

塩釜地区小規模治山工事

付近見取図

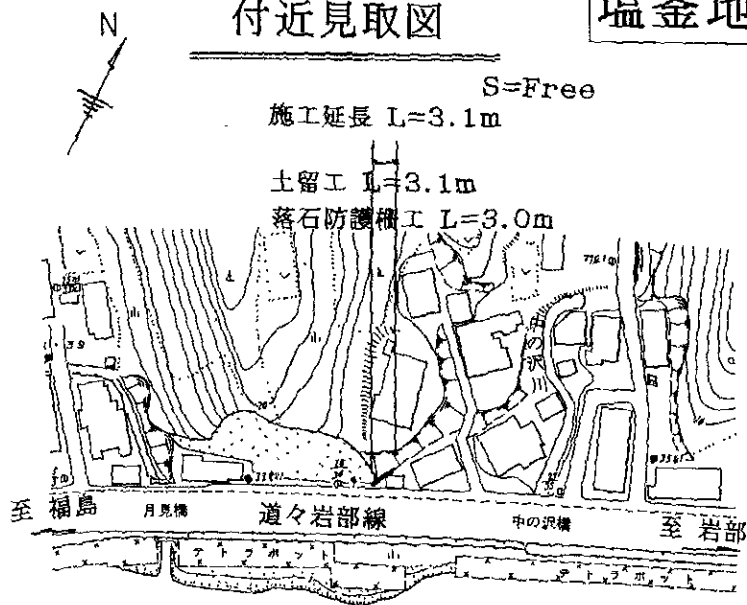

土留工断面図

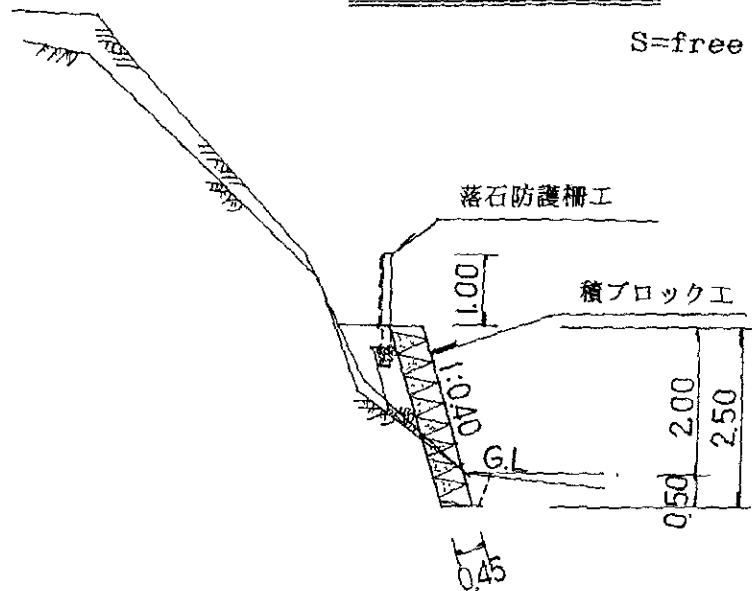

交通安全施設事業

(町道公営住宅線交差点改良工事) S=Free

位置図

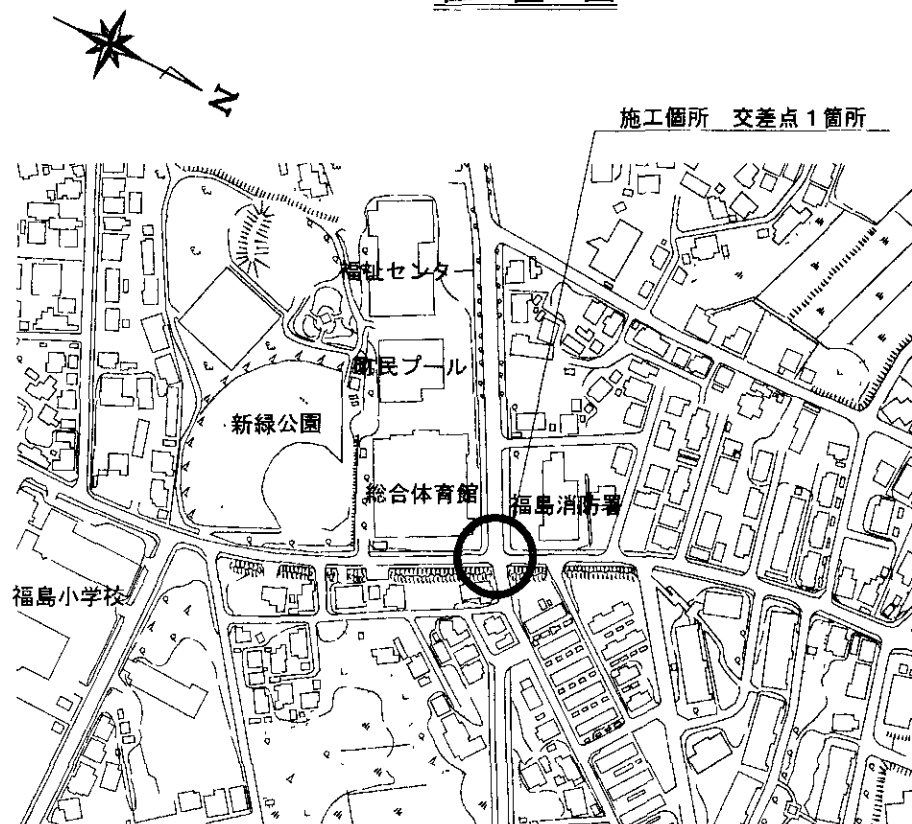

土工定規図

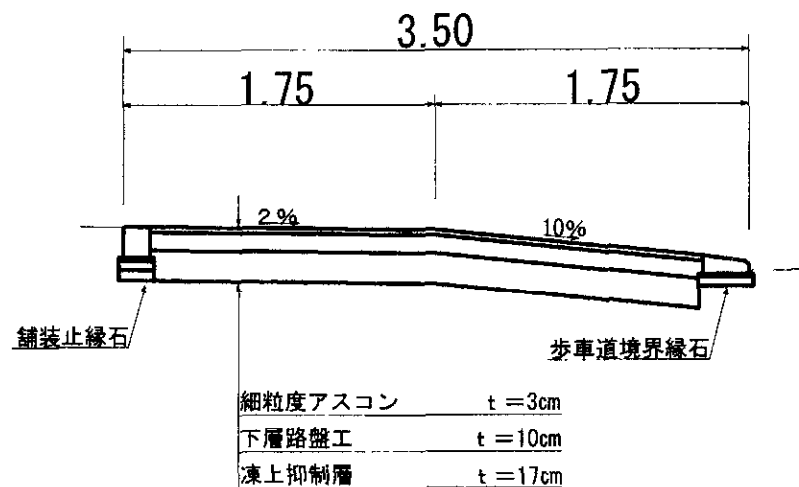

各町道舗装補修事業

(町道公営住宅線整備工事) S=Free

位置図

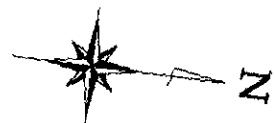

施工延長 L=520.00m

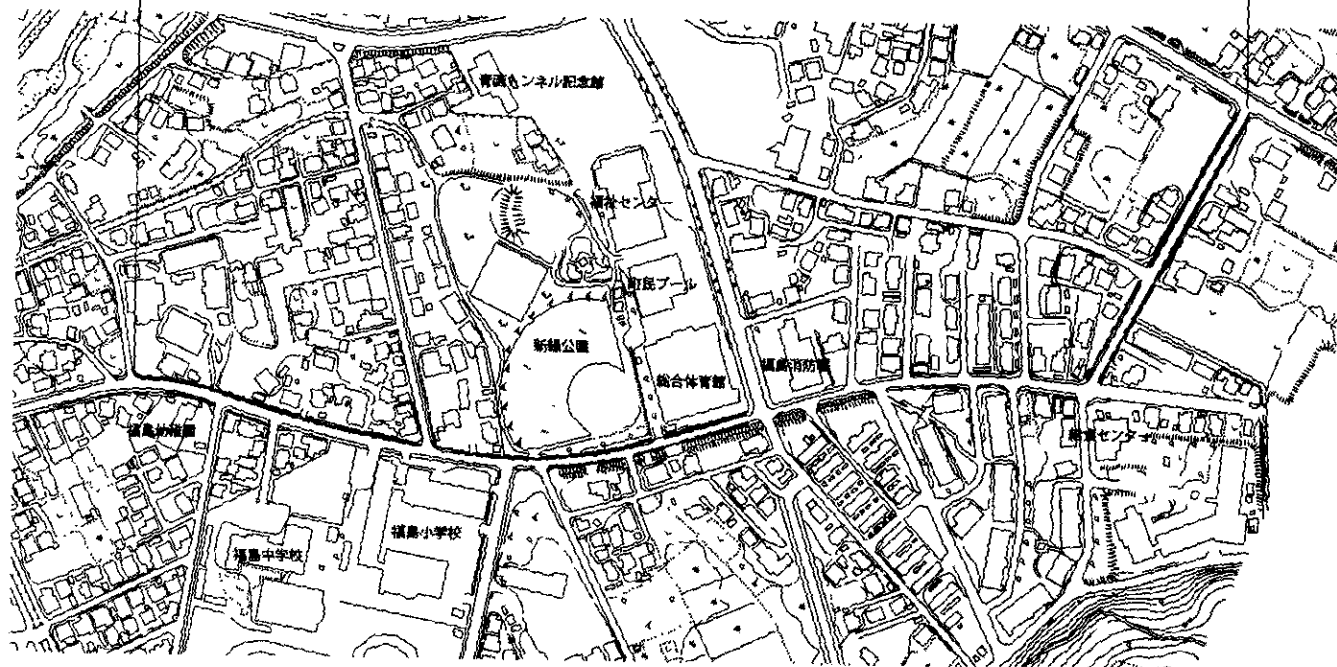

土工定規図

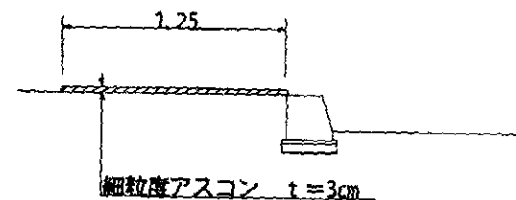

町道丸山団地4号線整備工事

S=Free

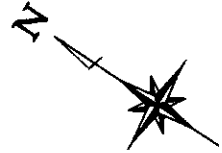

平面図

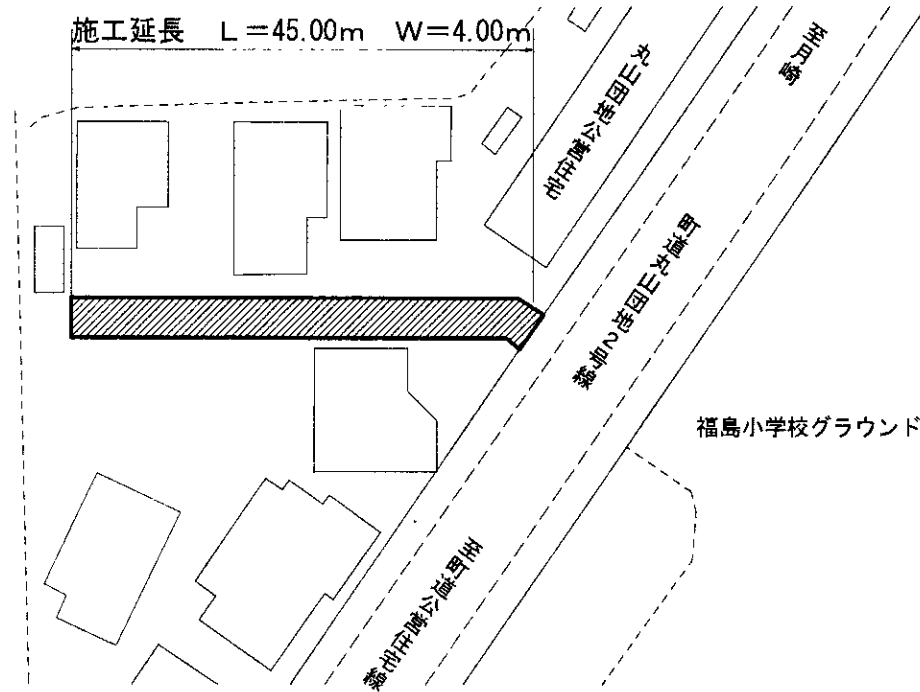

土工定規図

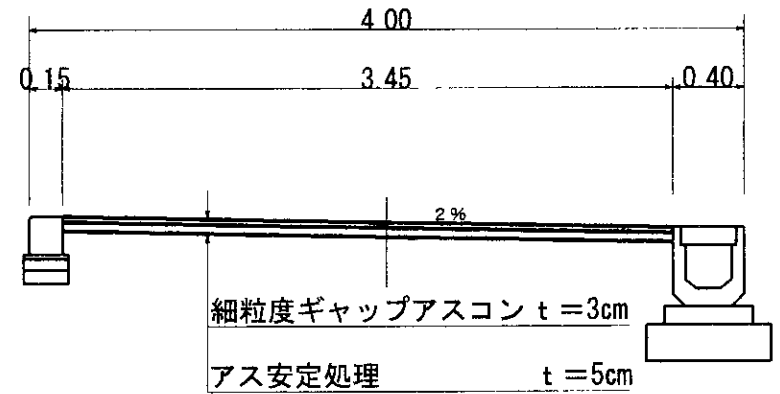

町道三岳団地 1号線外整備工事

S=Free

平面図

施工延長 L=200.00m

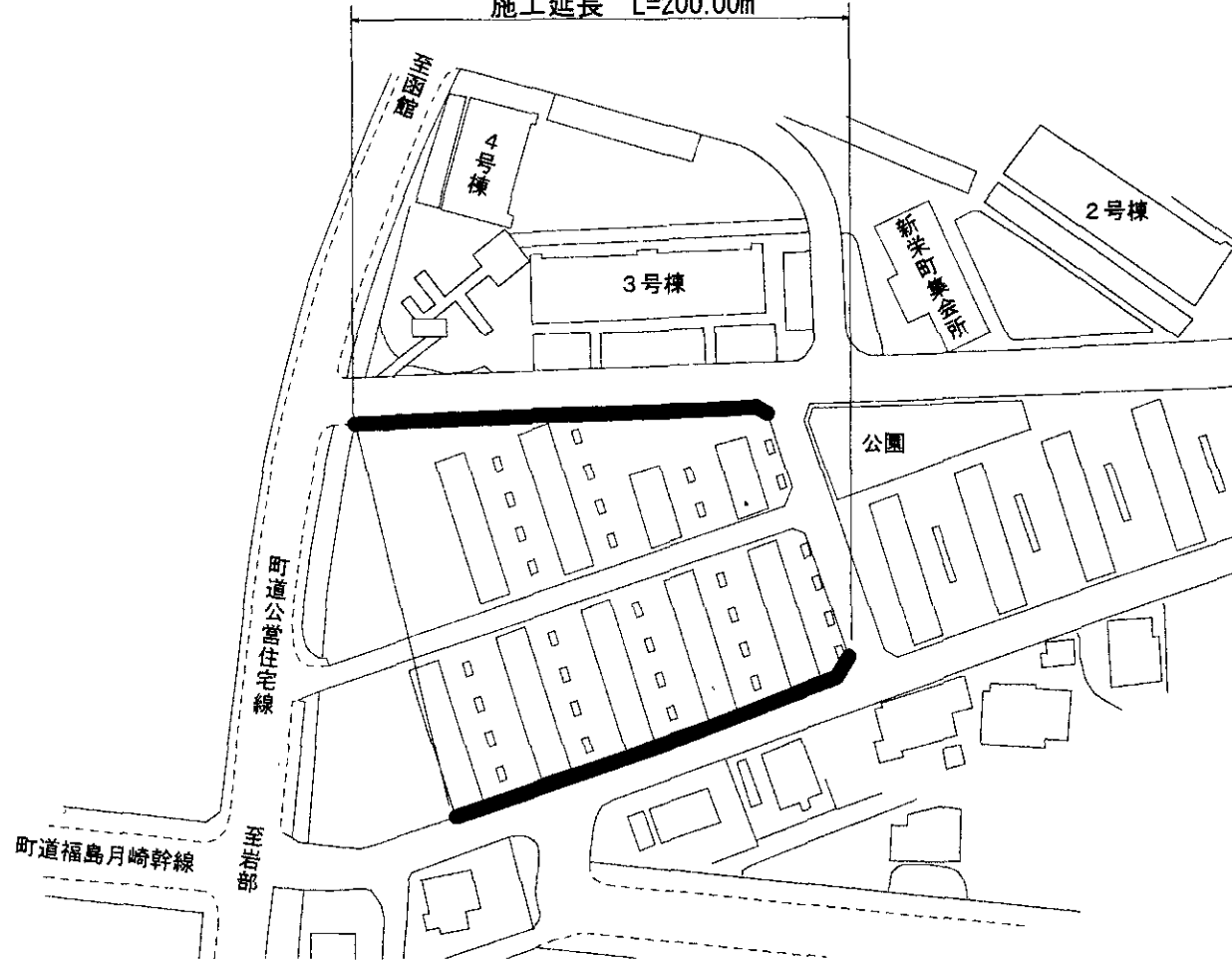

G-2U型側溝

S=1/20

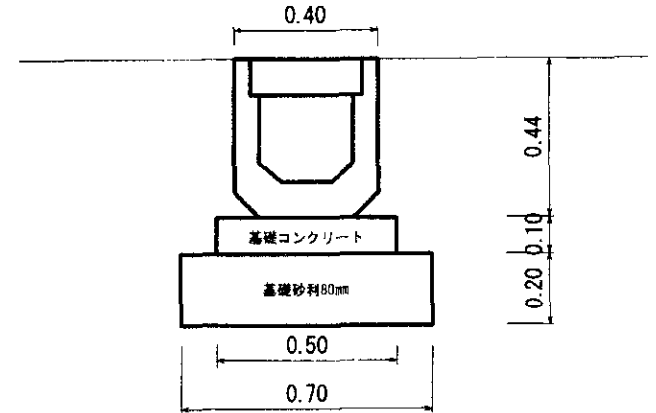

町道本町大通り線デザイン照明等整備工事

S=Free



平面図

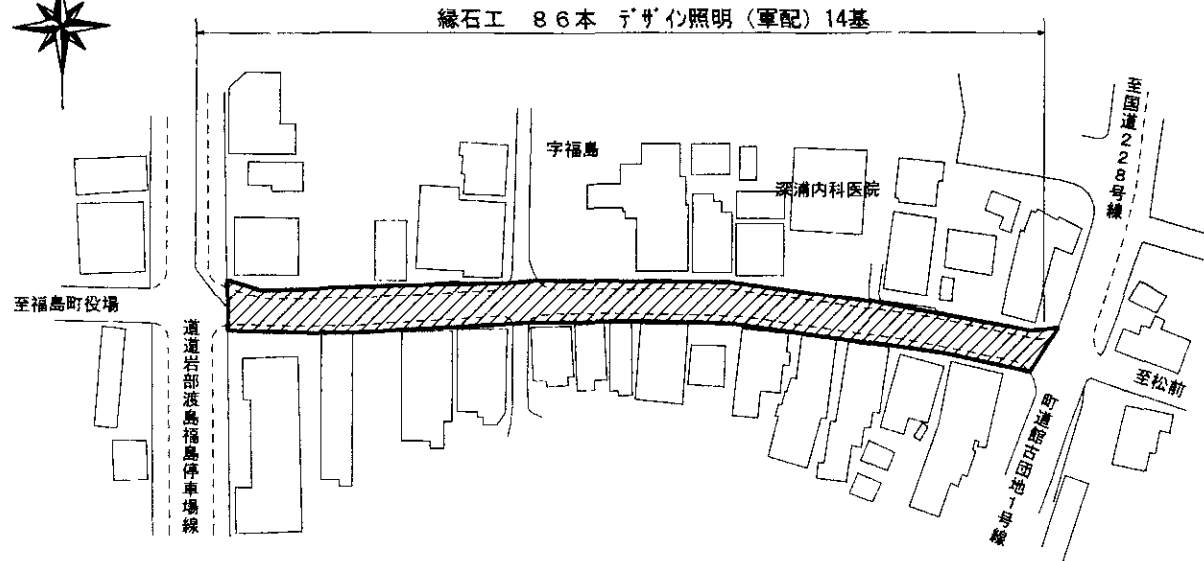

軍配設置

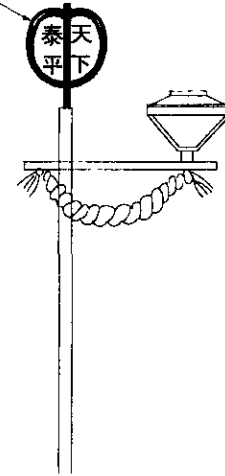

導水縁石 (低縁石タイプ)

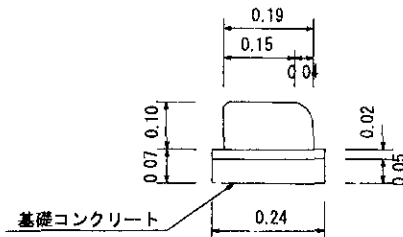

町道日向団地3号線整備工事

S=Free

平面図

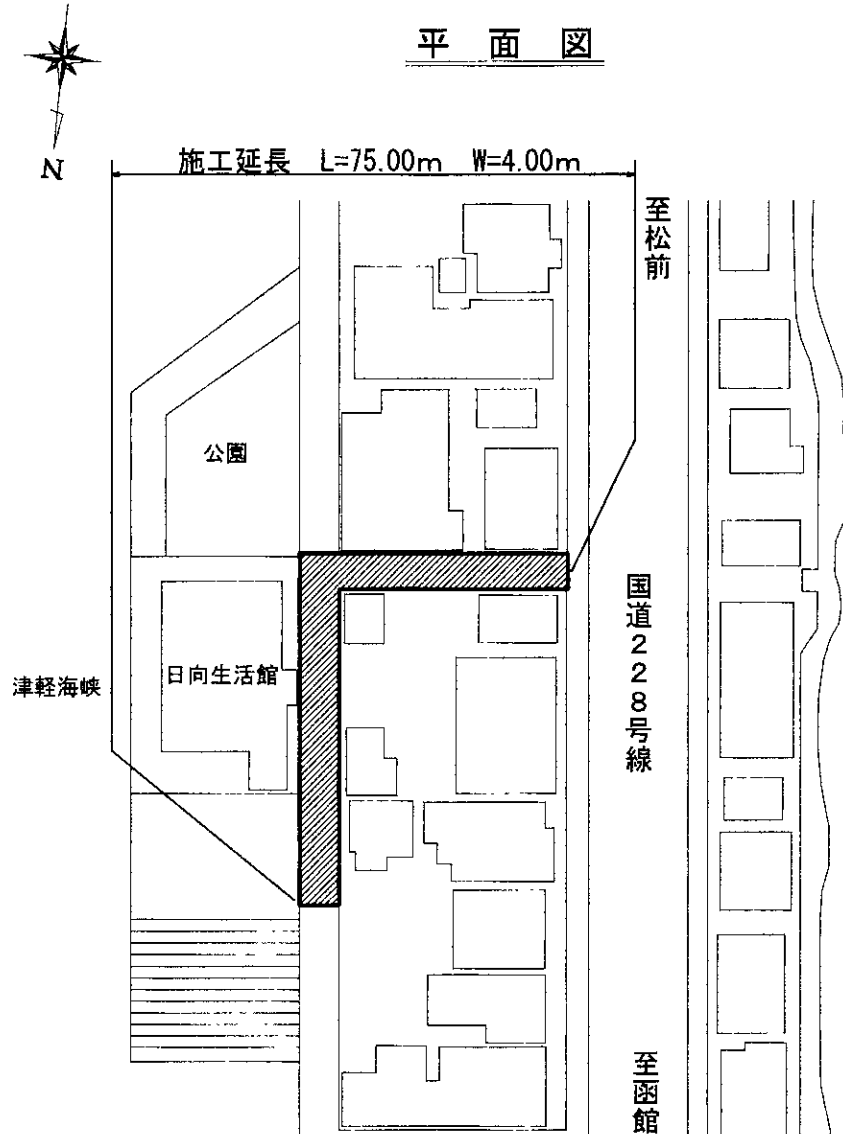

土工定規図

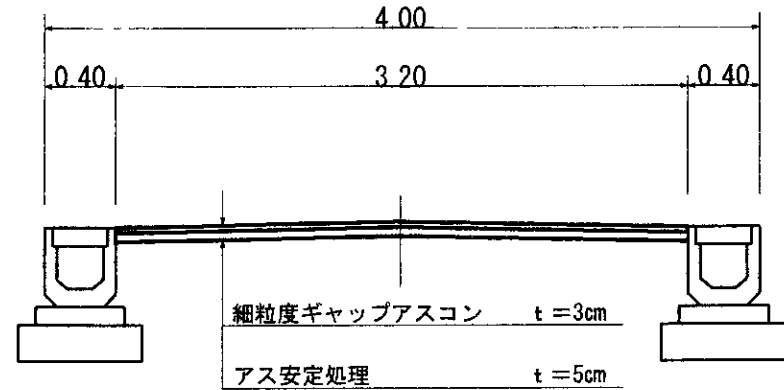

福島川総合流域防災工事受託事業用地買収・支障物件平面図

S=1/500

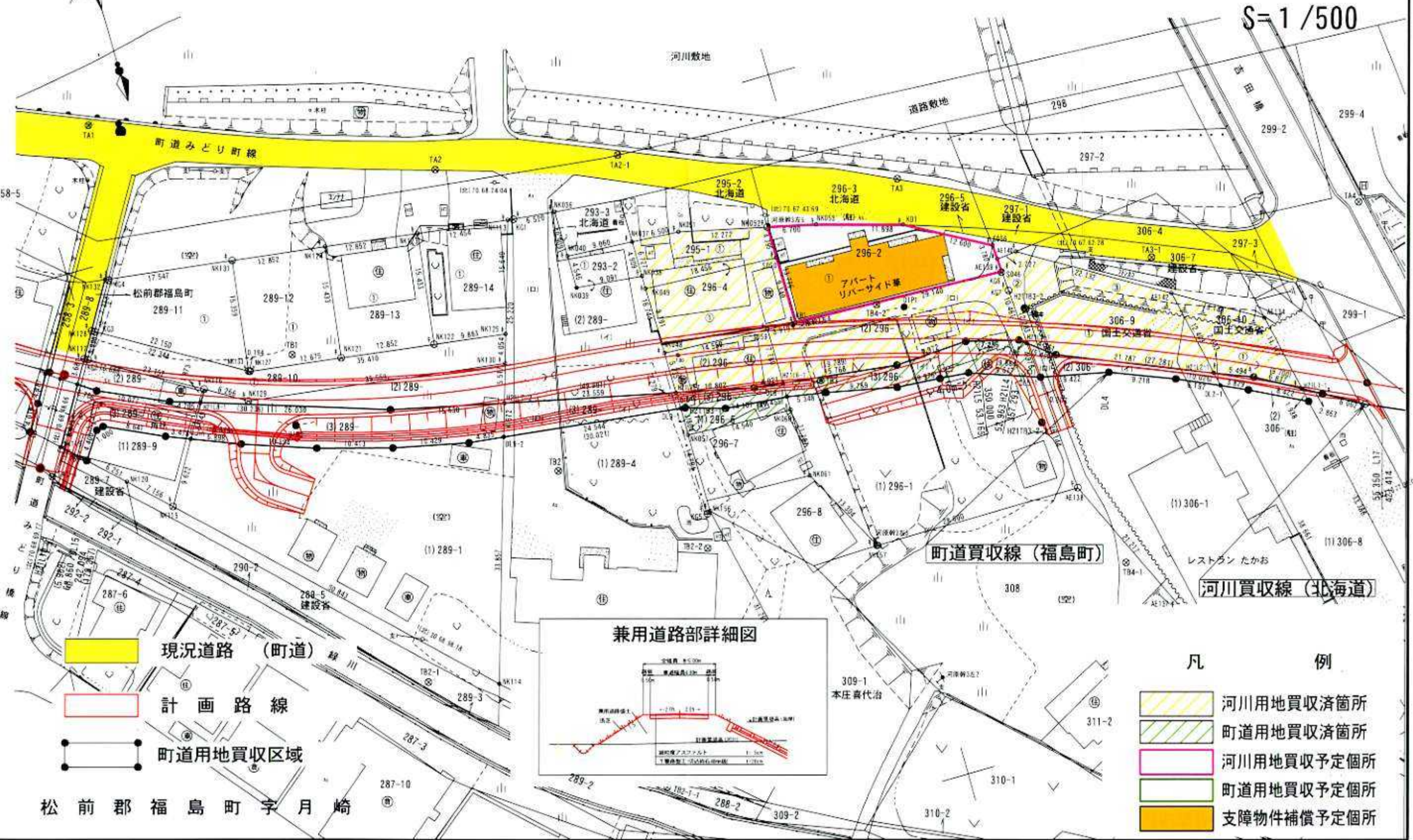

松前郡福島町字月崎

- 現況道路 (町道)
- 計画路線
- 町道用地買収区域

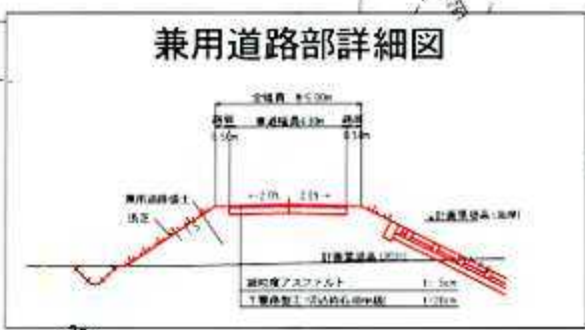

- 凡 例
- 河川用地買収済箇所
 - 町道用地買収済箇所
 - 河川用地買収予定箇所
 - 町道用地買収予定箇所
 - 支障物件補償予定箇所

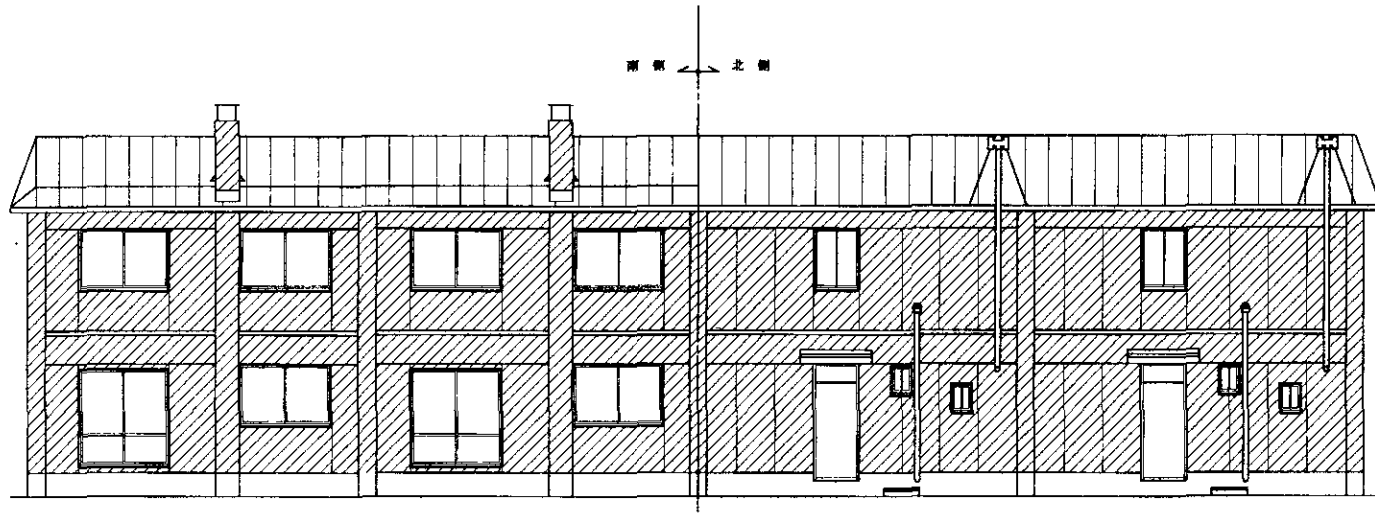

南側立面図

北側立面図

東側立面図

S53年度棟

 外壁塗装箇所

案内図

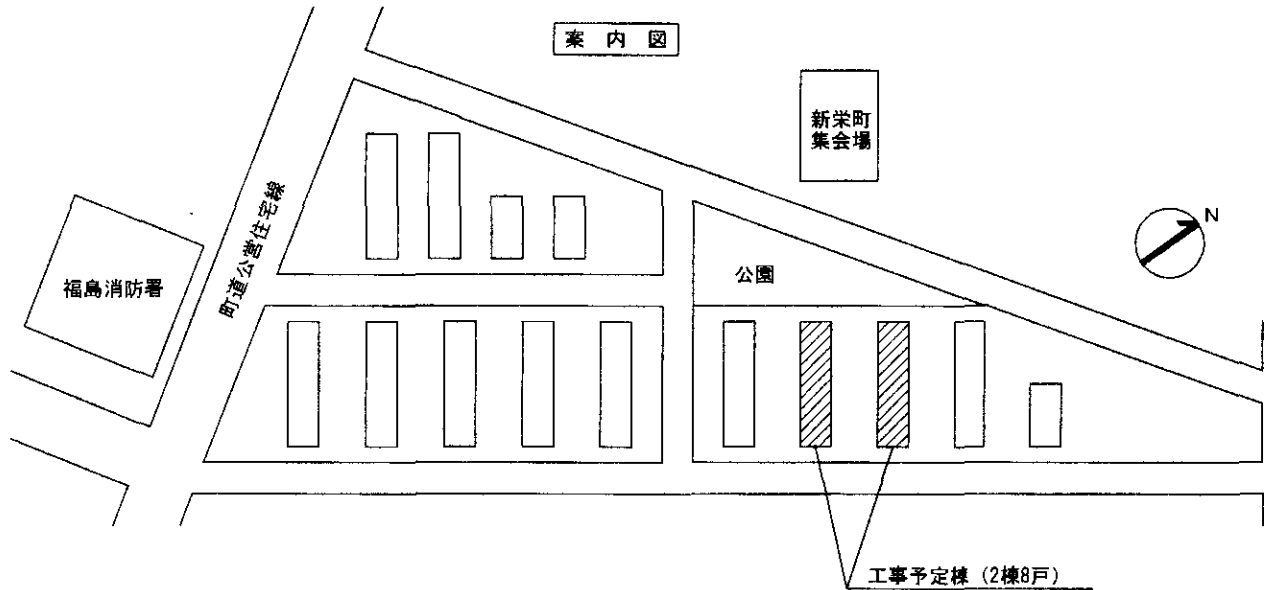

改良住宅補修工事

防災体制整備促進事業

S=Free

位置図

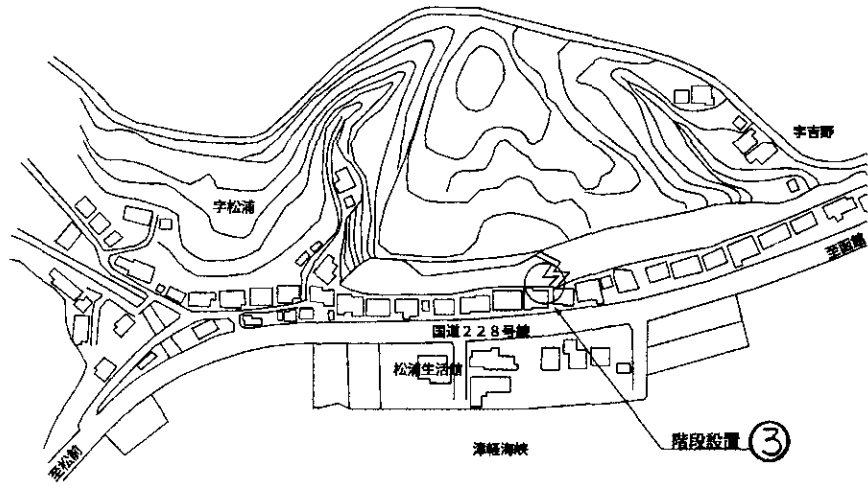
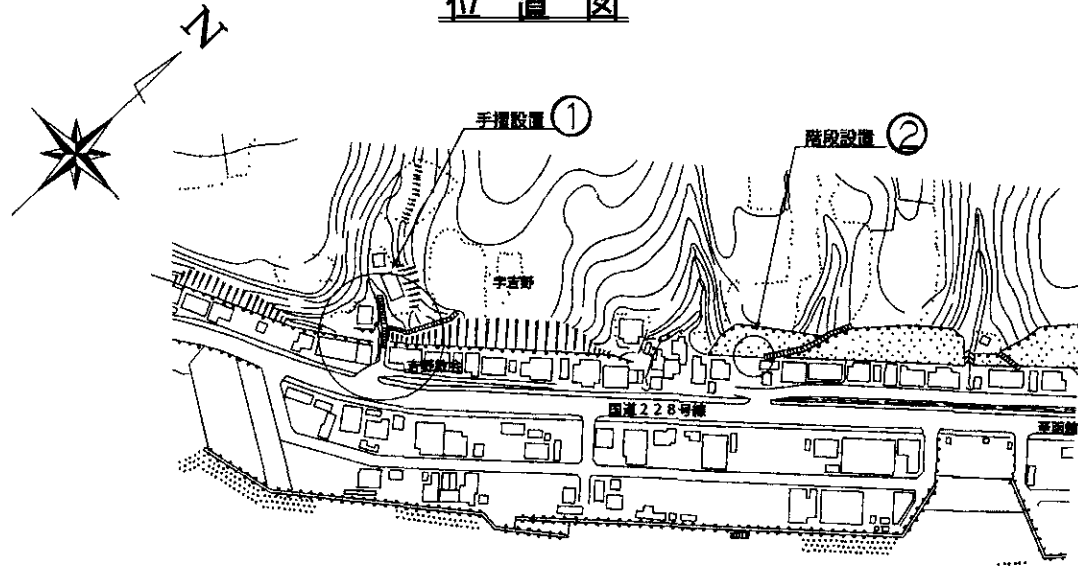

手摺定規図

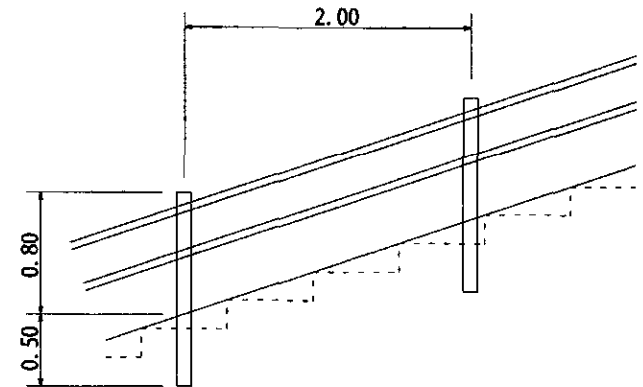

記号	場 所	事 業 内 容 等
①	吉野 吉野消防団倉庫横	手摺設置 (L=21m)
②	吉野 金沢弘子宅・沢田和子宅間	鉄製階段改修 (L=2.6m ・W=0.6m ・9段)
③	松浦 松村泰文宅倉庫裏	鉄製階段改修 (L=3.3m ・W=1.0m ・10段)

教員住宅屋根改修事業位置図

25



教員住宅屋根塗装工事

吉岡川

教 員 住 宅 改 修 工 事

S=Free

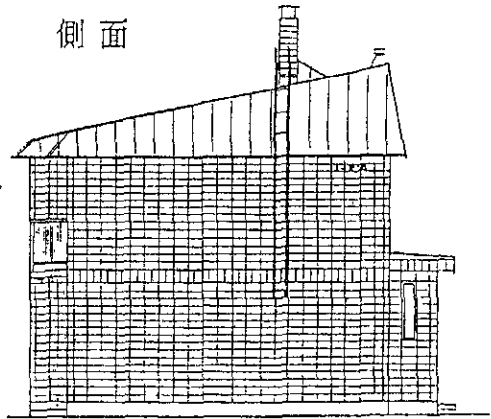
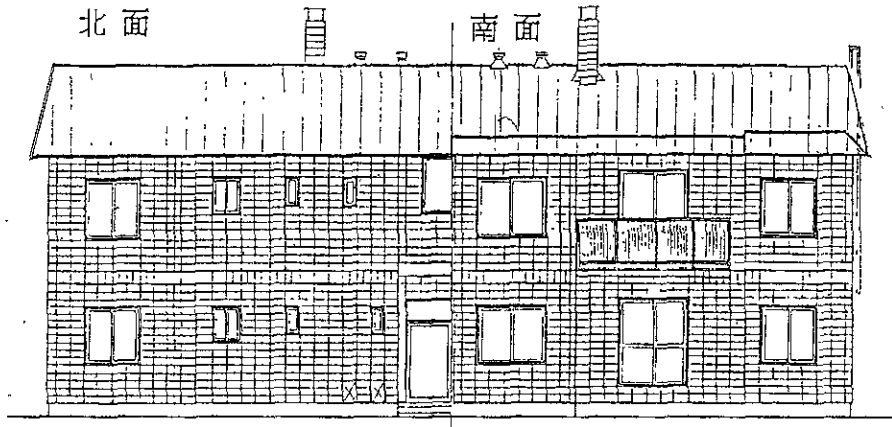

正 面 図

立 面 図

側 面 図

教 員 住 宅 屋 根 ト タ ン 葺 替 工 事

三 岳 地 区 H 2

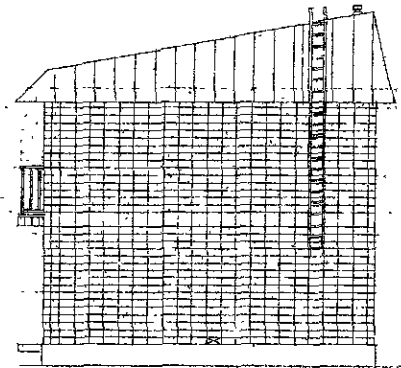
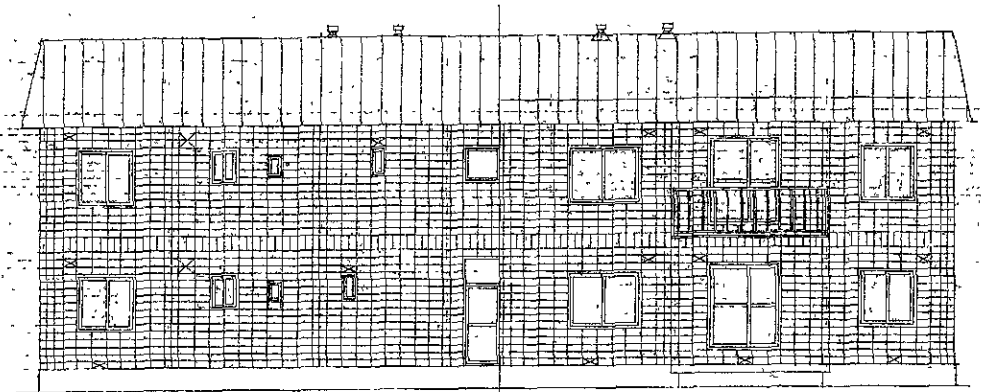

(北 面)

正 面 図

(南 面)

立 面 図

教 員 住 宅 屋 根 塗 装 工 事

美 山 地 区 H 5

吉岡小学校改修事業位置図

字吉岡

体育館 緞帳 取替 工事

町立吉岡小学校

キュービクル小屋 整備 工事

フェンス 取替 改修 工事

福島町ウニ種苗
育成センター

27

3

21

道々渡島吉岡停車場線

至 国道228号線→

校門

自転車置場

バックネット

ポール基礎

積雪地用格子式フェンス

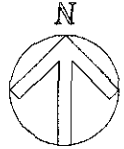

特教棟

防音フェンス

舞台幕改修 (交換)

体育館

グラウンド

校舎棟

WC

技術室

フェンス改修箇所

キュービクル上屋設置

吉岡小学校改修工事

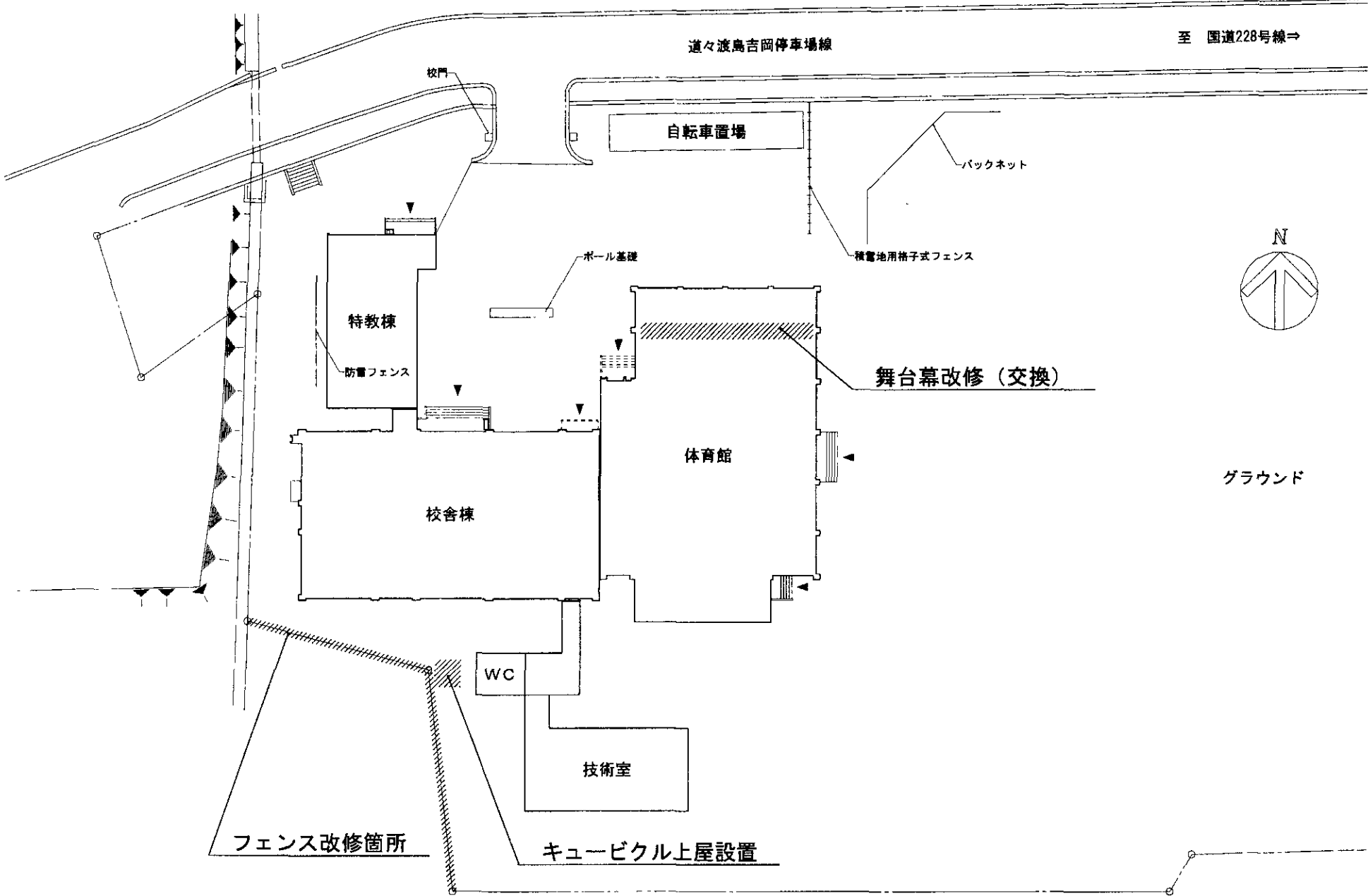

福島小中学校グラウンド整備事業位置図

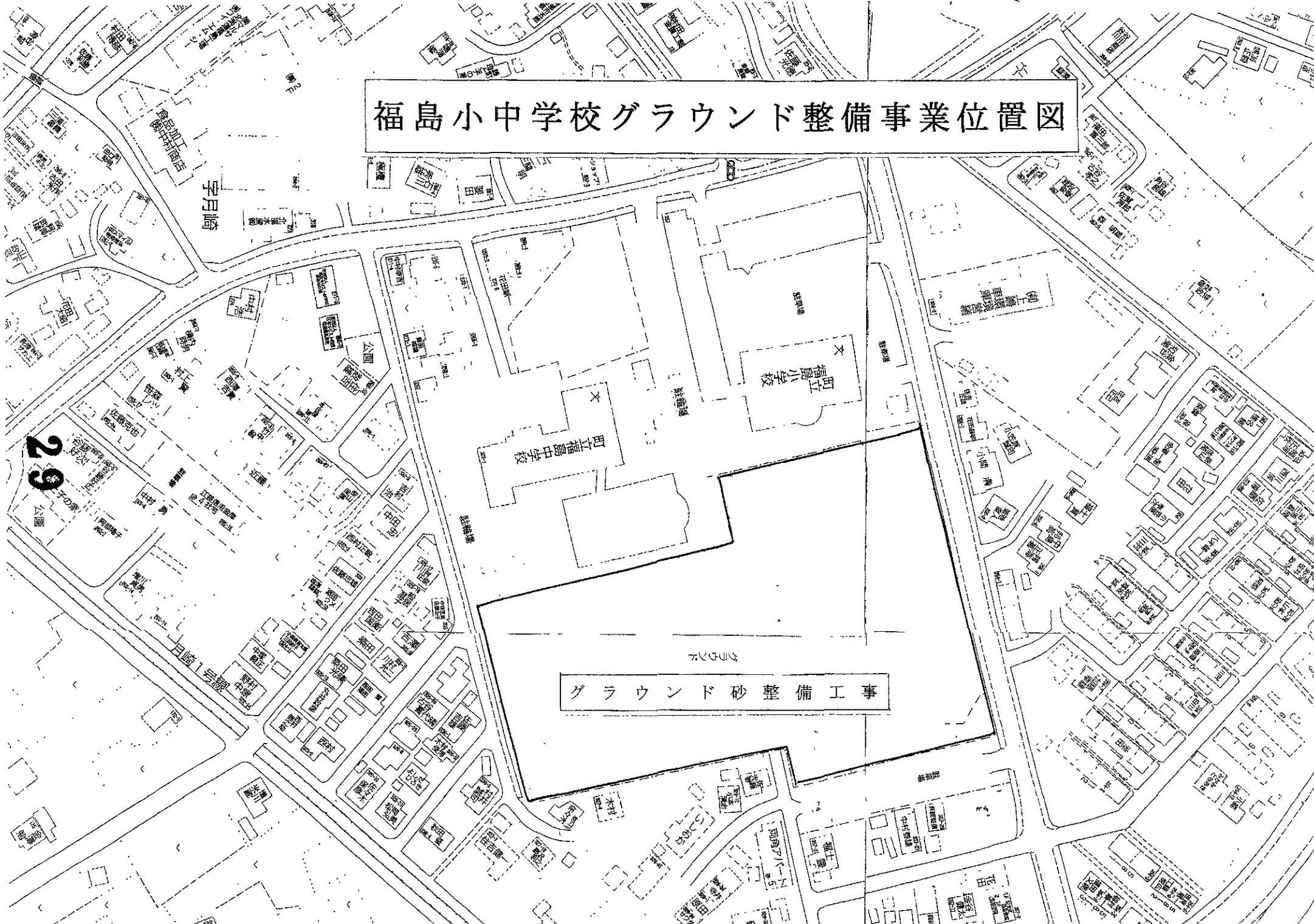

グラウンド砂整備工事

29公園

宇月崎

福島小中学校

福島小中学校

グラウンド

福島小中グラウンド整備工事

S=Free

平面図

土工定規図

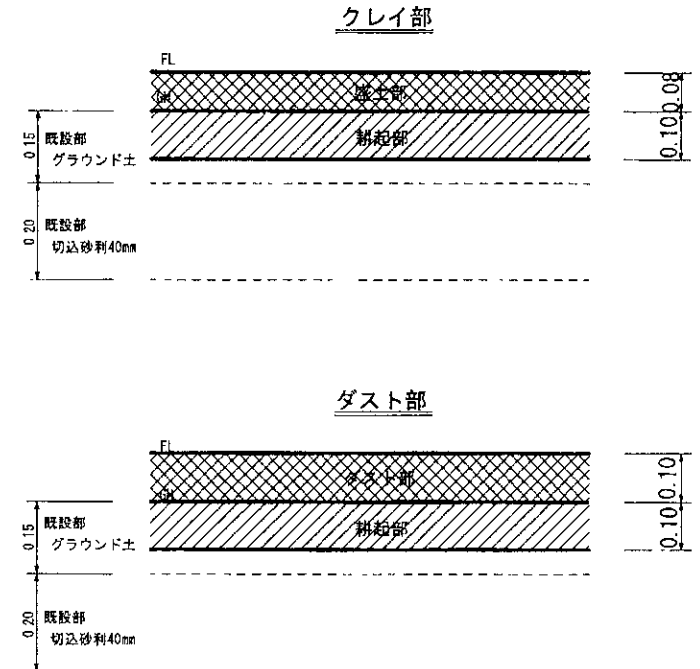
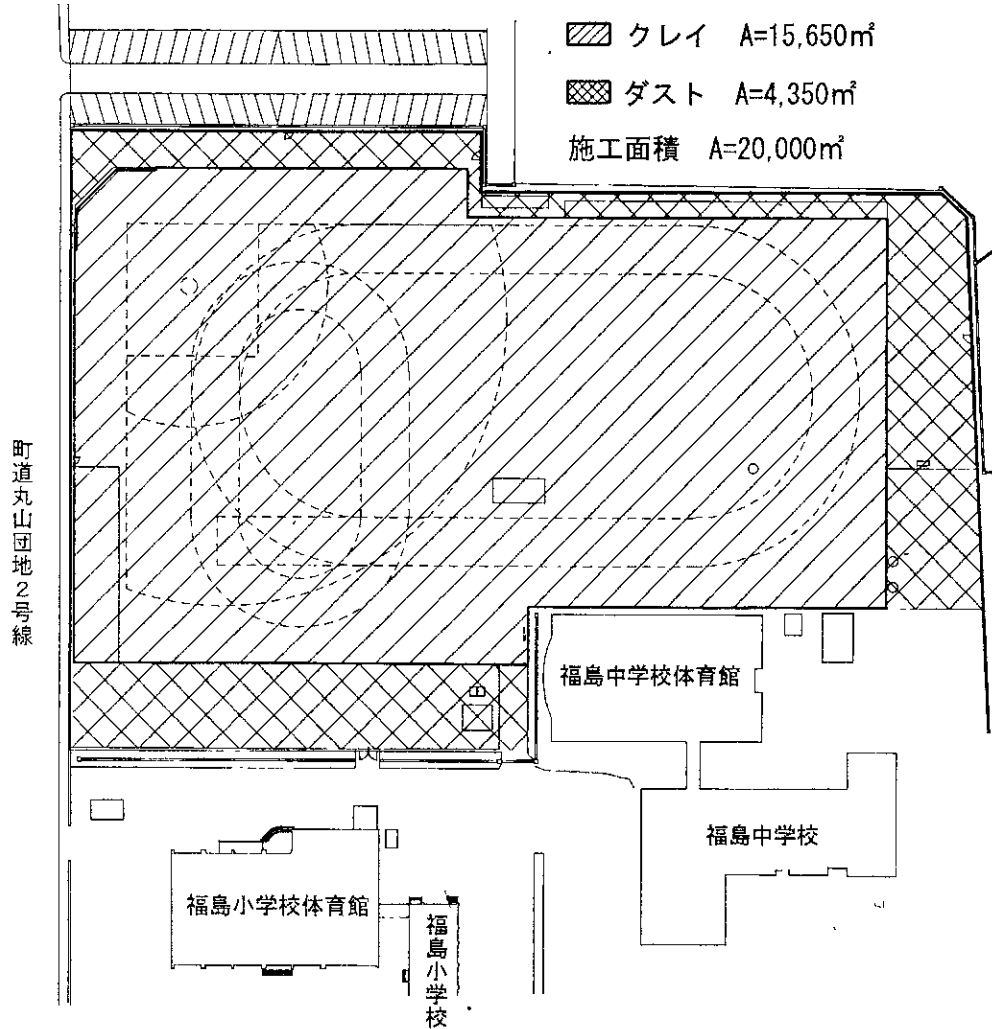

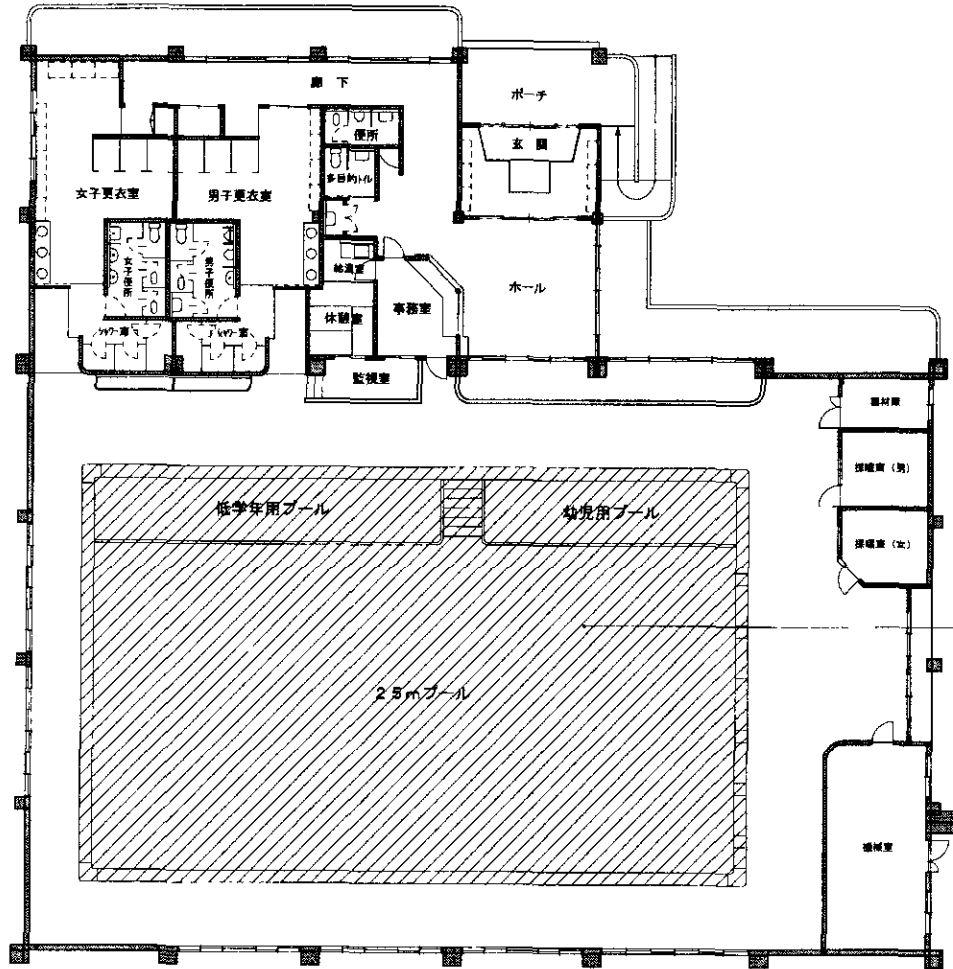

立面部ジョイント補修17箇所、プール底面補修10M、外

町民プール改修工事