

平成 21 年度福島町議会 2 月会議議案説明資料

○議案第 43 号関係 平成 21 年度福島町一般会計補正予算（第 10 号）

福 島 町

議案第 43 号関係

平成 21 年度福島町一般会計補正予算（第 10 号） 「地域活性化・きめ細かな臨時交付金事業」

1. 目 的

地域活性化・きめ細かな臨時交付金（以下「交付金」という。）は、平成 21 年 12 月 8 日に閣議決定された「明日の安心と成長のための緊急経済対策」（以下「緊急経済対策」という。）において、「電線の地中化、都市部の緑化など地方公共団体によるきめ細かなインフラ整備を支援する。」こととされたことを踏まえ、創設された交付金です。

2. 交付対象者 都道府県及び市町村

3. 交付対象事業

交付金の交付対象事業は、実施計画を作成する地方公共団体が、地域の活性化に資するきめ細かなインフラ整備事業（緊急経済対策の趣旨に沿った事業）の実施に要する費用の全部又は一部を負担する事業とする。ただし、国の補助事業等にあつては別に定める事業であつて国の平成 21 年度予算に計上される事業、地方単独事業にあつては橋梁の補修、電線の地中化、都市部の緑化、森林の路網整備その他公共施設又は公用施設の建設又は修繕に係る事業とすることとし、いずれも平成 22 年 1 月 1 日以降に地方公共団体の予算に計上され、実施される事業に限る。

4. 実施期間 平成 22 年 1 月から平成 22 年 3 月（国の予算案において、繰越明許費として予算計上）

5. 補正予算内訳

(1)歳 入 地域活性化・きめ細かな臨時交付金 85,888 千円

(2)歳 出 別紙のとおり（P 2 ～P 1 7） 95,800 千円

区 分	件数	金額
後期実施計画登載事業	7	63,000 千円
上記以外の事業	7	32,800 千円
合 計	14	95,800 千円

地域活性化・きめ細かな臨時交付金事業（歳出内訳）

（単位：千円）

事業名	款	項	目	節		説明	事業内容
				区分	金額		
福祉センター便器洋式化事業	3 民生費	1 社会福祉費	6 福祉センター運営費	15 工事請負費	1,800	福祉センタートイレ改修工事費	・2階東側トイレ：男子2箇所 女子3箇所 位置図等・・・P3
墓地公園第3期区画造成事業	4 衛生費	1 保健衛生費	3 環境衛生費	15 工事請負費	17,400	墓地公園第3期区画造成工事費	・区画(81区画)を造成する。 位置図等・・・P4
温泉健康保養センター露天風呂 扉等改修事業			9 温泉健康保養センター管理運営費	15 工事請負費	2,200	温泉健康保養センター露天風呂扉外改修工事費	・腐食による扉取替、タイル目地補修 位置図等・・・P5
農業用施設整備事業	6 農林水産業費	1 農業費	3 農業振興費	15 工事請負費	1,000	千軒地区水路改修工事費	・千軒地区水路工 L=49m 整備 位置図等・・・P6
農地基盤整備事業					4,000	三岳地区外基盤整備工事費	・三岳地区基盤整備 A=1.2ha 造成 ・千軒地区基盤整備 A=1.5ha 造成 位置図等・・・P7
農業用保冷库整備事業					2,500	保冷库整備工事費	・保冷库 180cm×360cm 2台設置 位置図等・・・P8
町道整備事業	8 土木費	2 道路橋梁費	2 道路維持費	15 工事請負費	11,000	町道千軒停車場1・2号線整備工事費	・オーバーレイ A=3,060㎡、排水工補修外 位置図等・・・P9
〃					4,500	町道白符小学校1号線外整備工事費	・L=100m、W=5.0m改良舗装 ・L=126m、W=3.0mオーバーレイ 位置図等・・・P10
松浦橋橋梁整備事業			3 橋梁維持費	15 工事請負費	9,500	松浦橋橋梁外整備工事費	・L=5.4m・W=4.6m ボックスカルバート工外 位置図等・・・P11
三岳団地給湯設備改修事業		5 住宅費	1 住宅管理費	15 工事請負費	11,000	三岳団地給湯設備改修工事費	・1階部分 ホイヤーの交換（排気筒含む） ・2・3階部分 排気筒改修及びオーバーホール 位置図等・・・P12
防災体制整備促進事業	9 消防費	1 消防費	1 災害対策費	15 工事請負費	1,000	防災避難場所標識設置工事費	・町民の防災意識向上のため、主要避難場所へ 標識看板設置 位置図等・・・P13
教職員住宅トイレ改修事業	10 教育費	1 総務教育費	4 教員住宅管理費	15 工事請負費	7,600	教職員住宅トイレ改修工事費	・三岳団地 4棟16戸 位置図等・・・P14
旧吉岡中学校校舎改修事業		2 小学校費	1 学校管理費	15 工事請負費	18,000	旧吉岡中学校校舎改修工事費	・外部スロープ工事、昇降口スロープ工事、階段改修工事 (4箇所)、トイレ改修工事(児童用、教職員用、体育館 用)、体育館改修工事(床塗装外) 位置図等・・・P15・16
福島中学校自転車置場改修事業		3 中学校費	1 学校管理費	15 工事請負費	4,300	福島中学校自転車置場改修工事費	・鉄骨製 80台分 位置図等・・・P17
合計					95,800		

福祉センター便器洋式化事業 S=Free

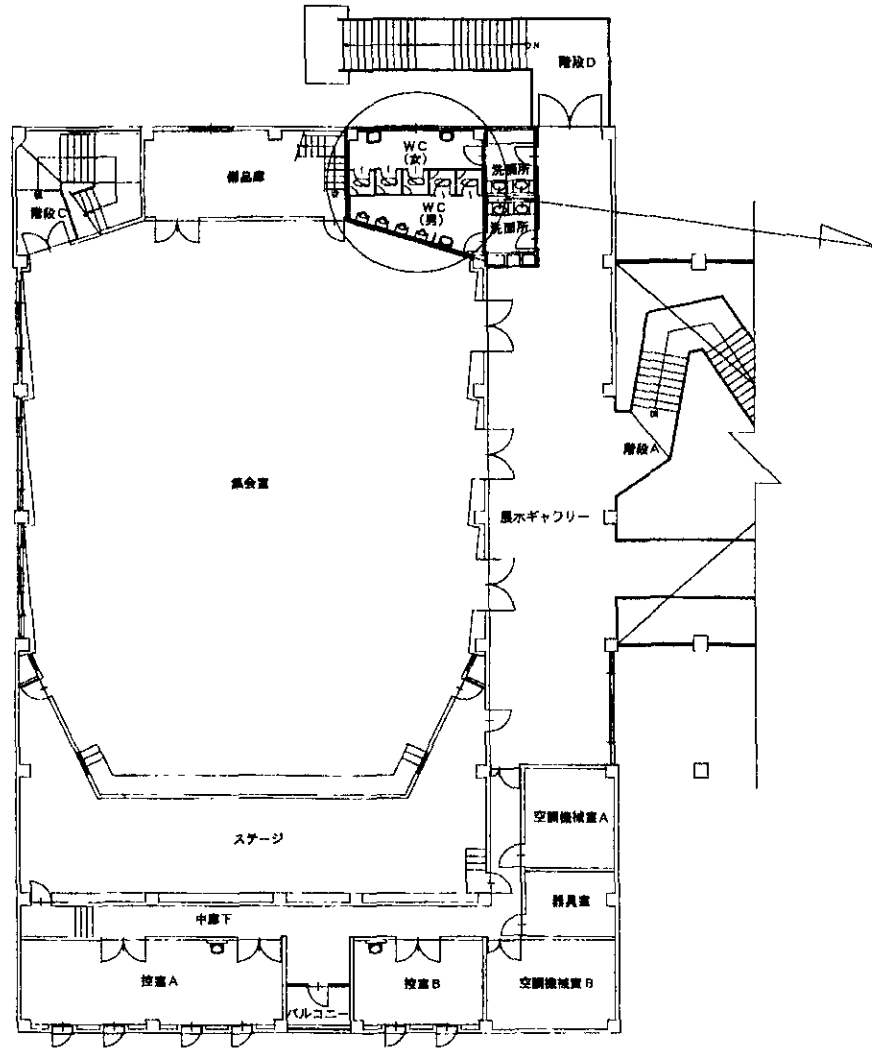

2階平面図

改修箇所
 男子大便器 2器
 女子大便器 3器
 改修内容
 和式便器を洋式便器に改修

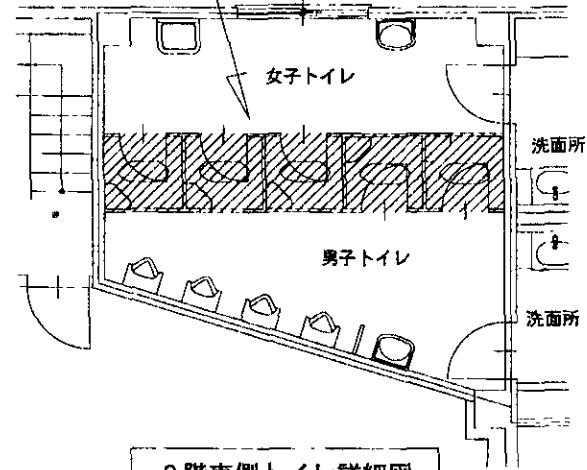

2階東側トイレ詳細図

福島町墓地公園（第3期）造成事業

S=Free

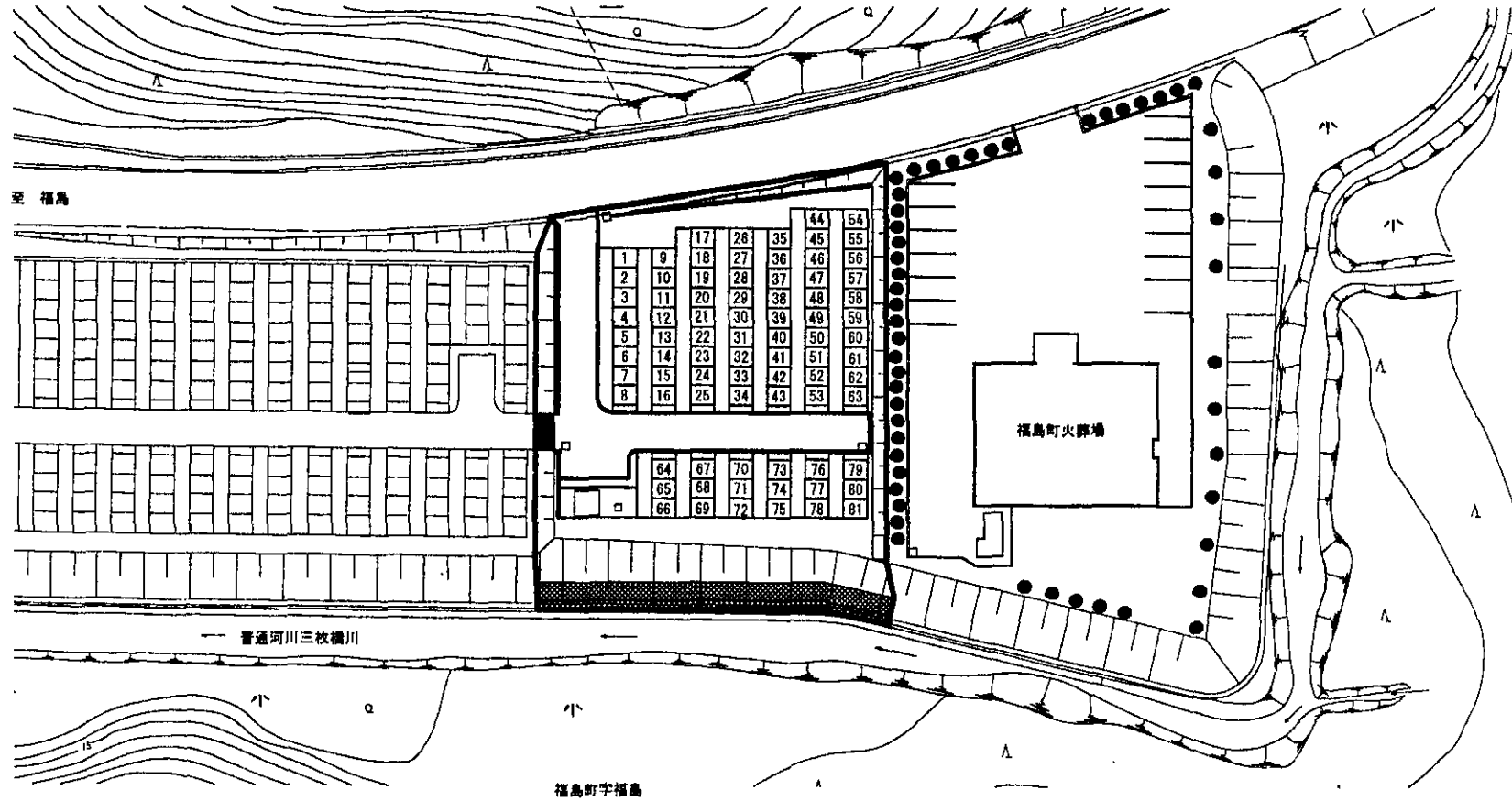

造成区画数 81区画

温泉健康保養センター露天風呂塀等改修事業 S=Free

露天風呂塀改修(男女共)

洗場床目地改修(男女共)

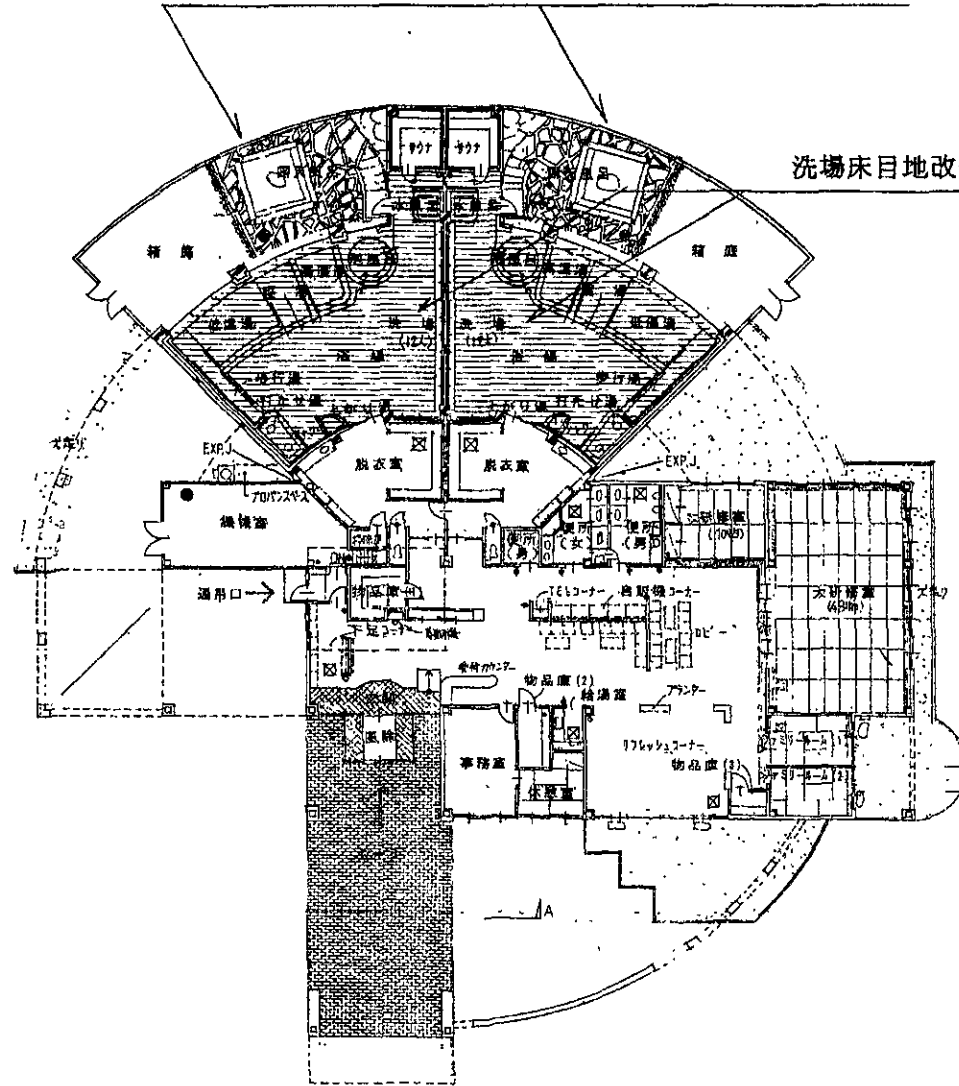

農業用施設整備事業

付近見取図

S=Free

千軒地区水路工整備 L=49.00m

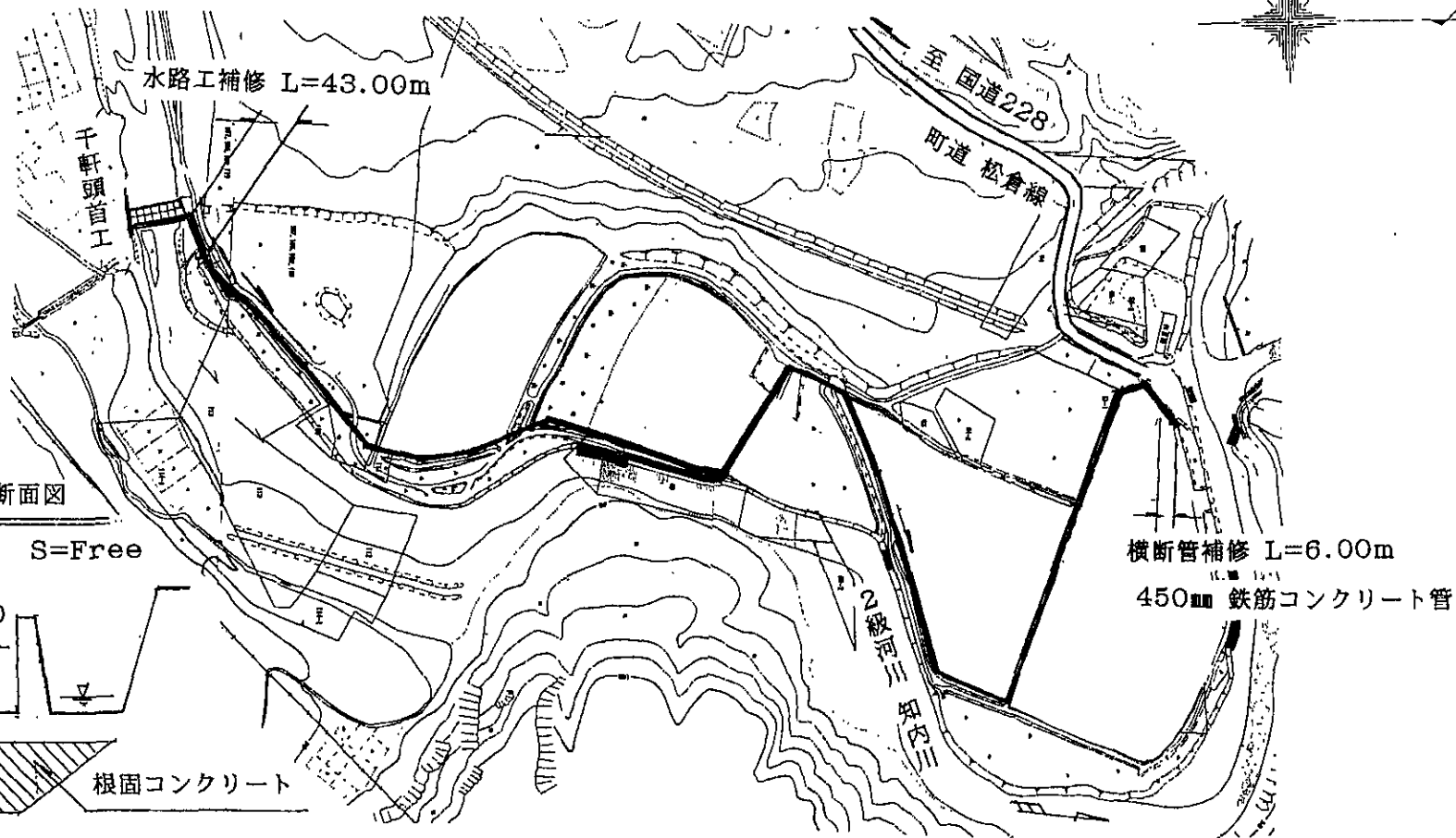
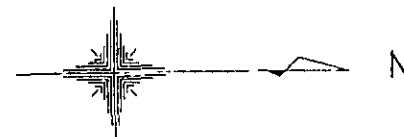

水路工補修断面図

S=Free

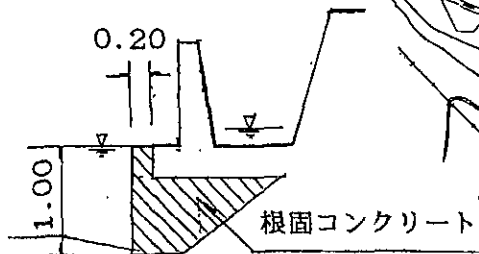

農地基盤整備事業

付近見取図

千軒地区基盤整備 A=1.5ha

農地造成工 1式
(畑面整地 排水工 耕起工)

そば畑

至 国道228

町道千軒停車場1号線

S=Free

三岳地区基盤整備 A=1.2ha

農地造成工 1式
(畦畔除去 耕起工 暗渠排水工)
畑面整地

至 函館

三岳チェーン着脱所

国道228

至 松前

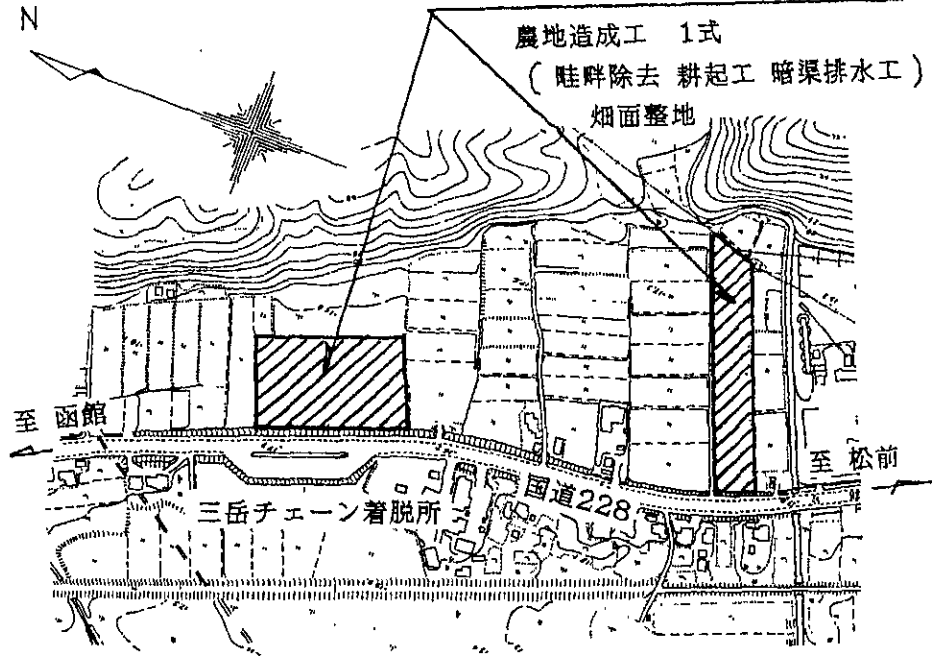
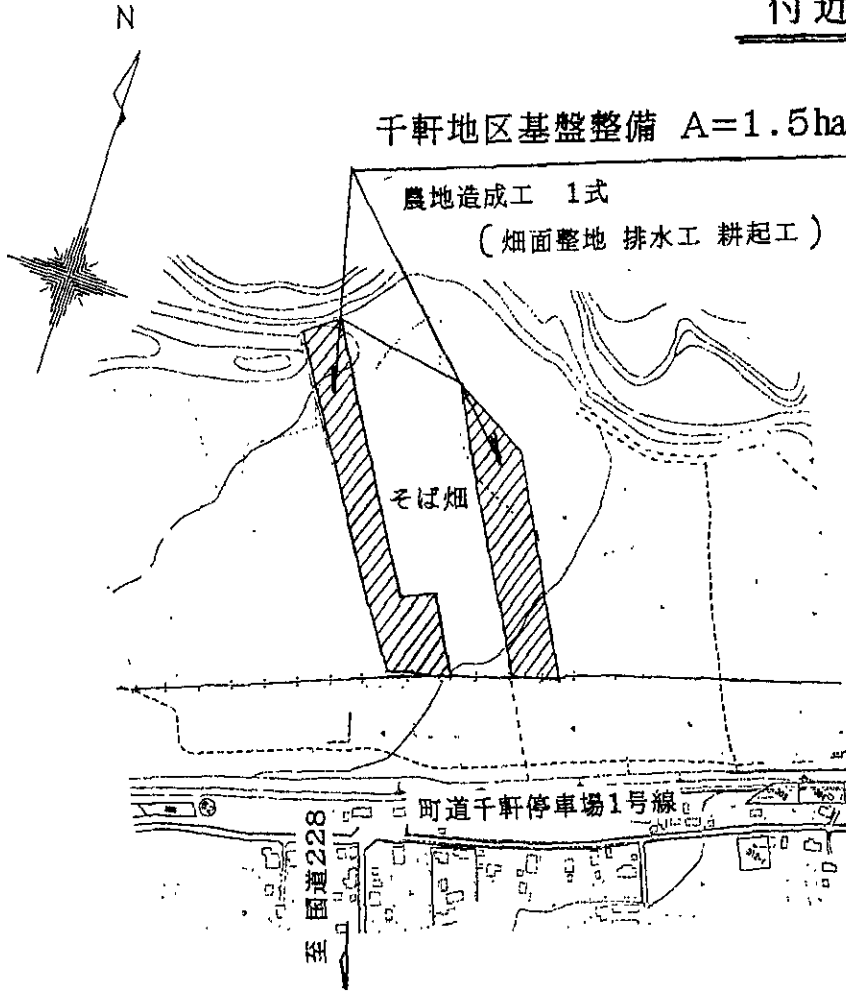

農業用保冷库整備事業

付近見取図

S=Free

配置図

S=Free

配置箇所

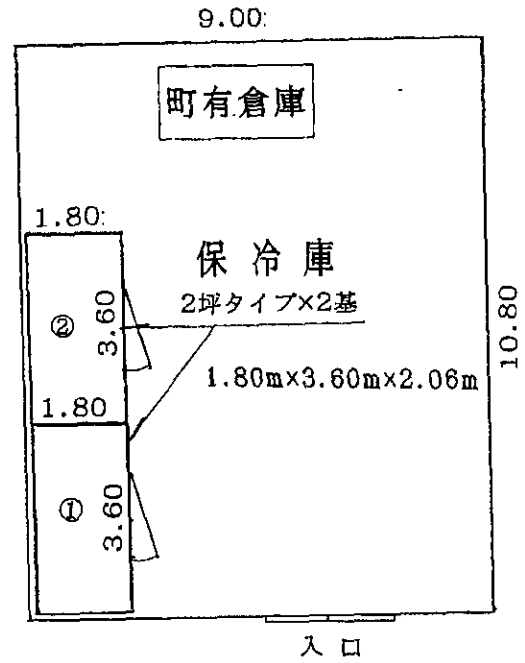
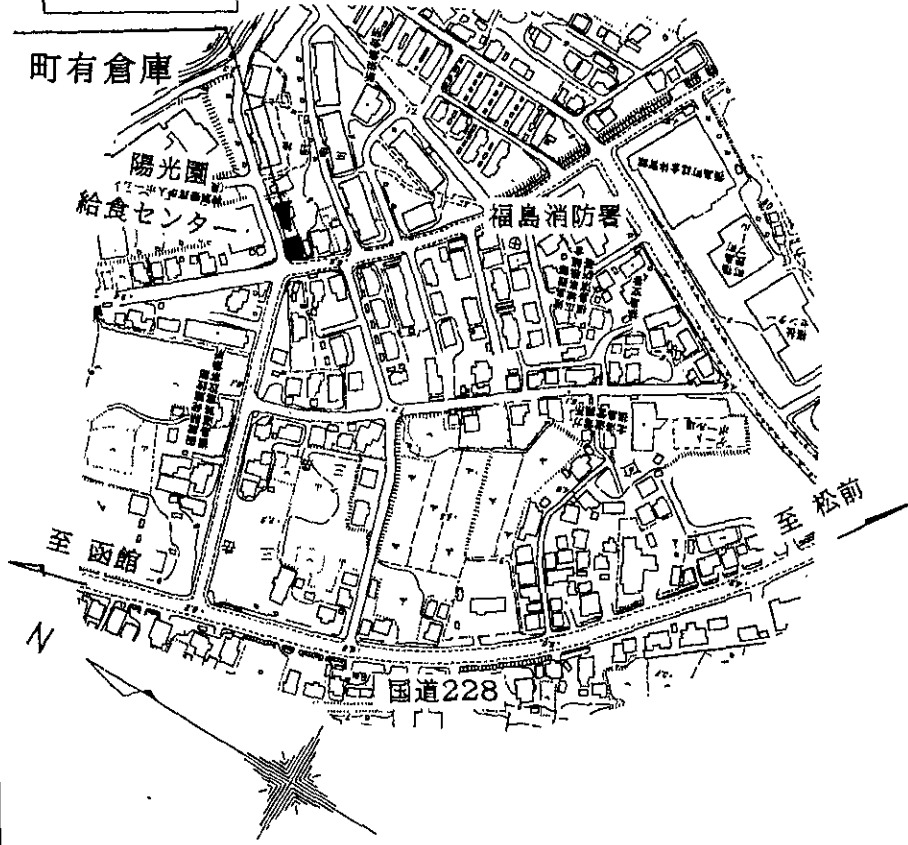

町道千軒停車場 1・2号線整備事業

S-Free

平面図

施工延長 L=970.00m

町道千軒停車場 2号線
L=270.00m W=3.50m

町道千軒停車場 1号線
L=700.00m W=5.20m

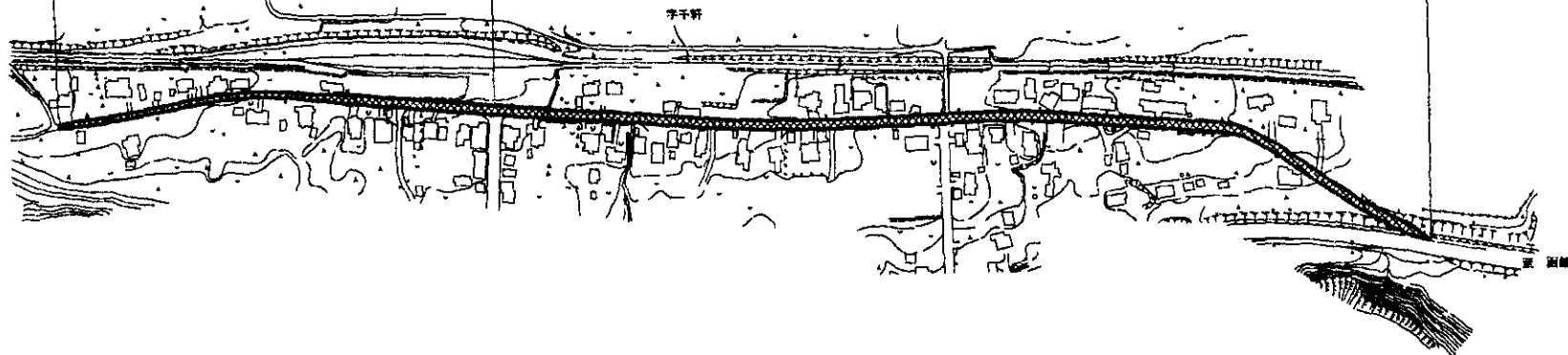

土工定規図

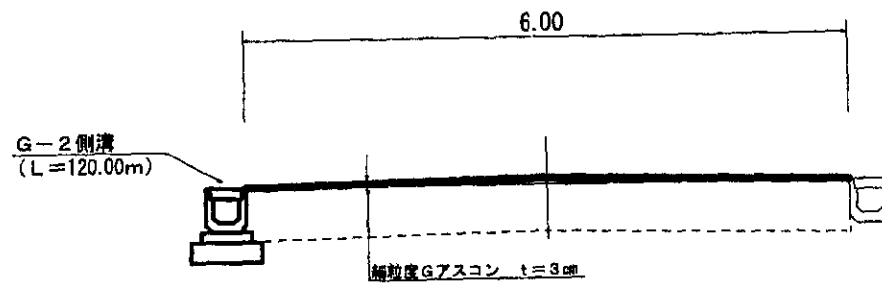

町道白符小学校1号線外整備事業

S-Free

平面図

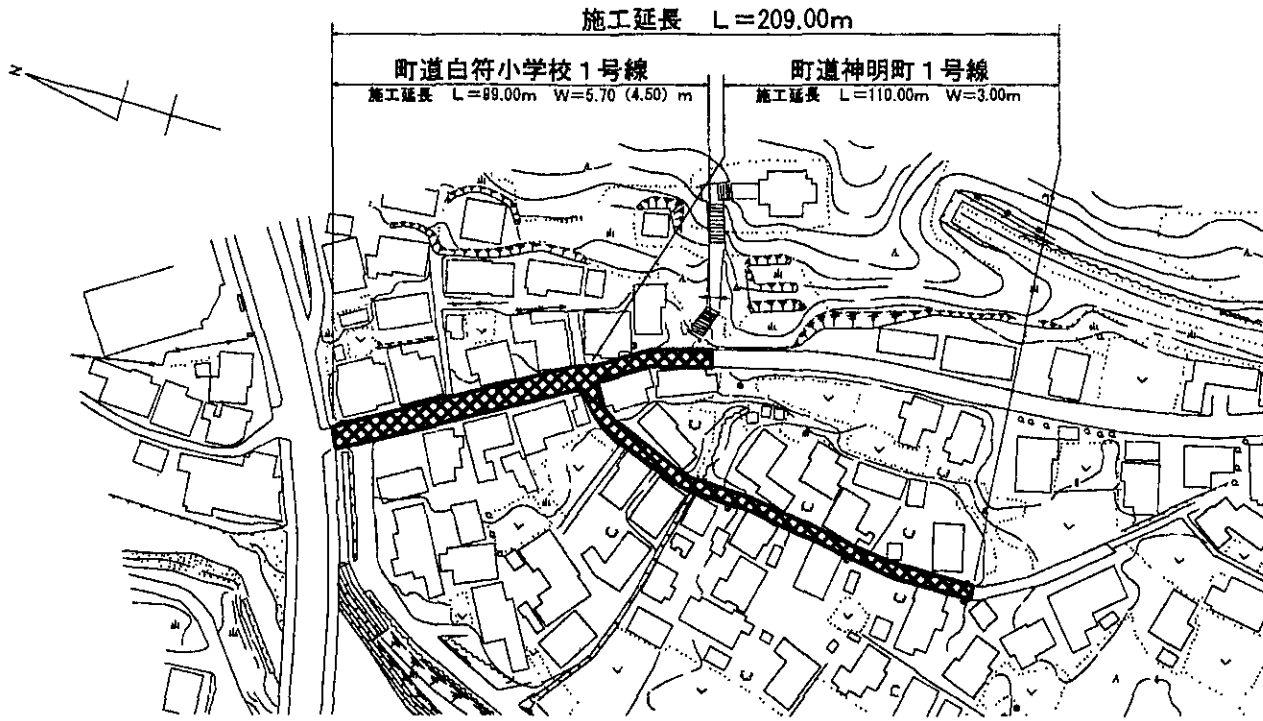

土工定規図

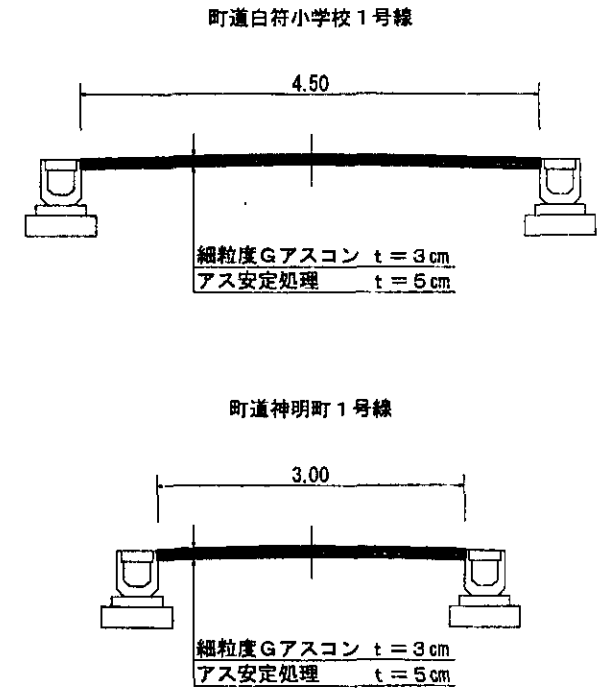

松浦橋橋梁外整備事業

S-Free

位置図

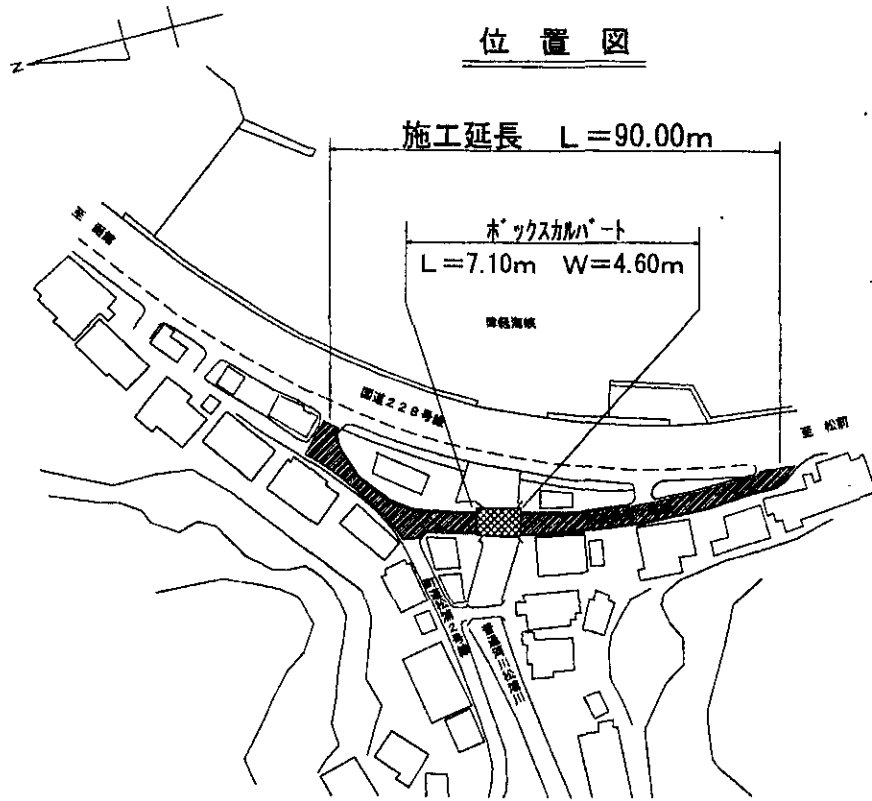

平面図

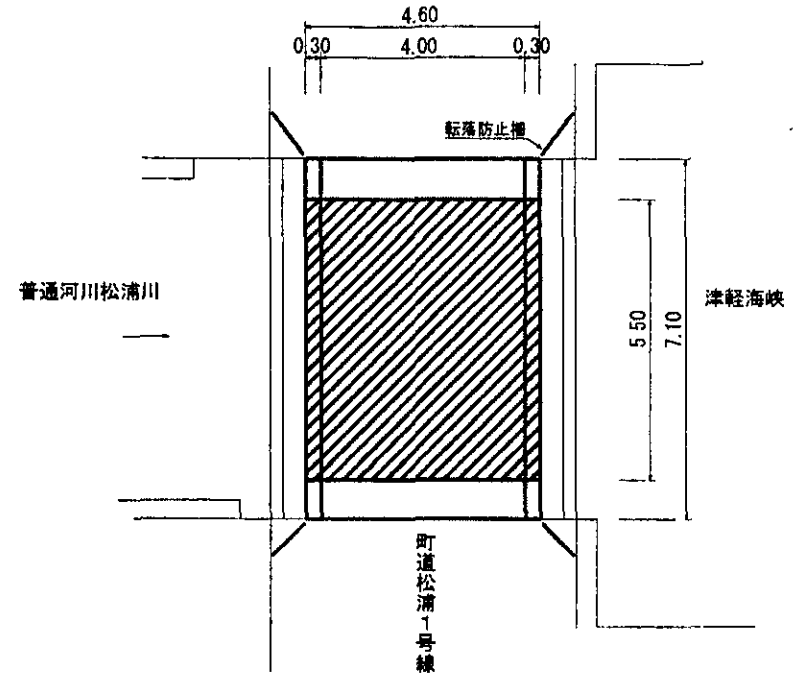

断面図

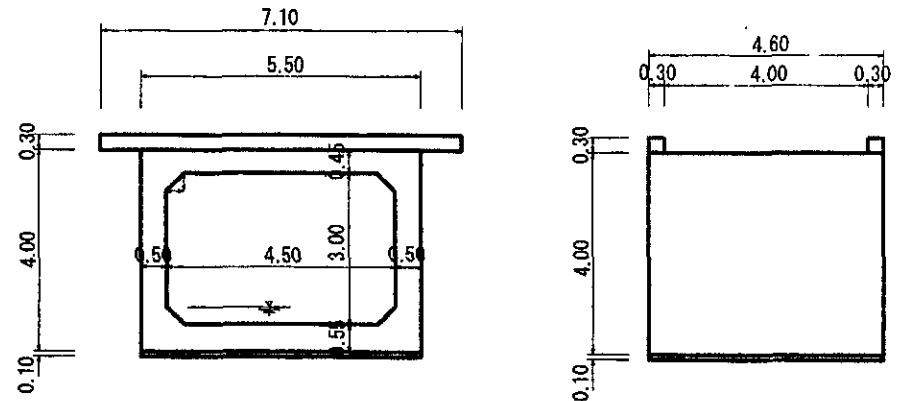

土工定規図

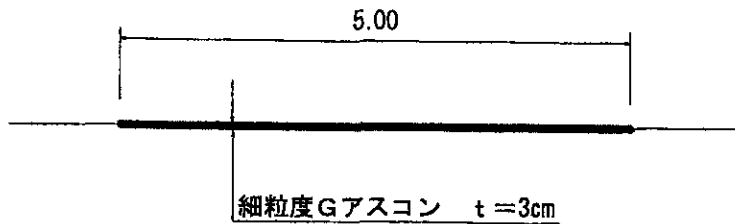

三岳団地給湯設備改修事業 S=Free

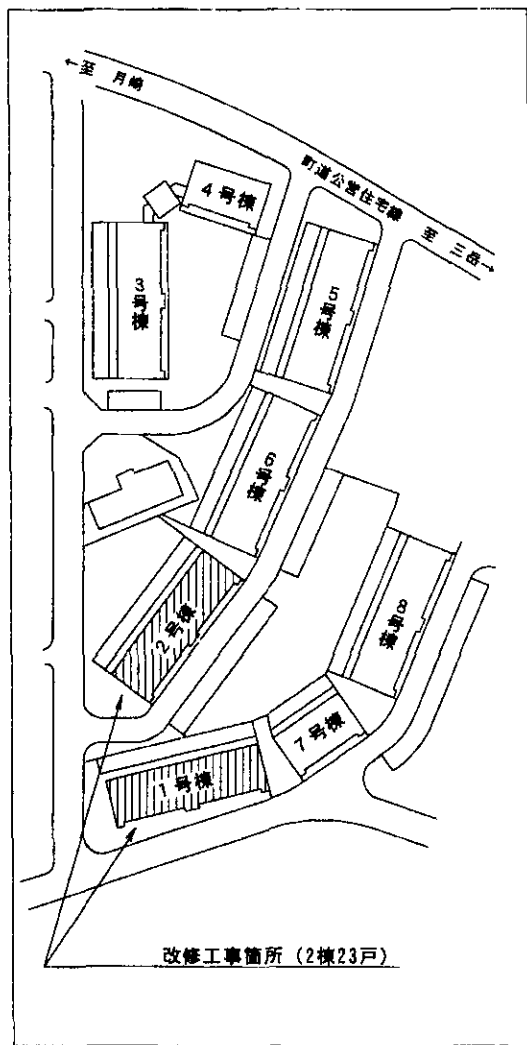

配置図

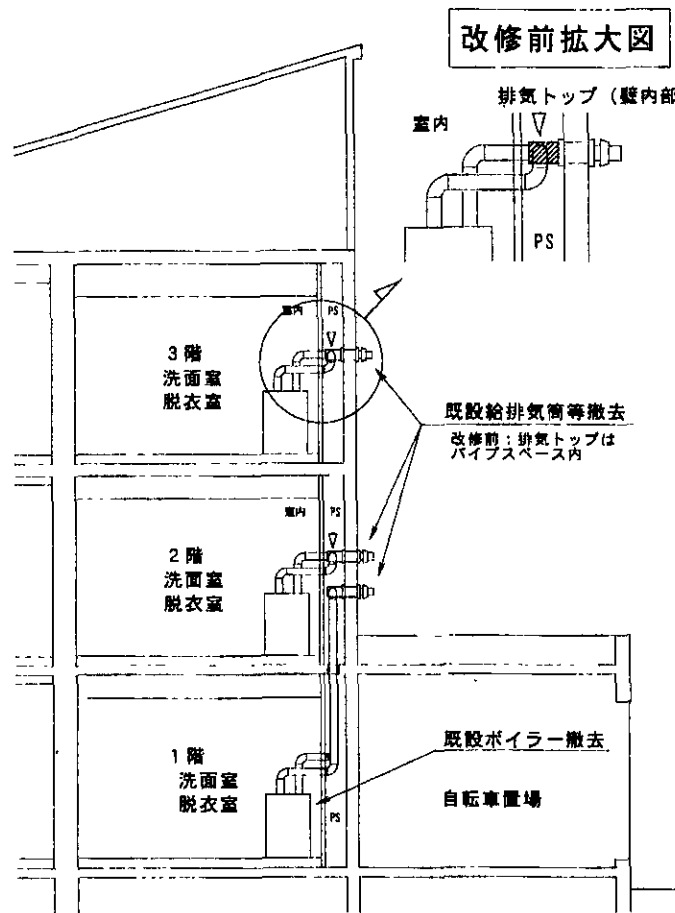

改修前詳細図

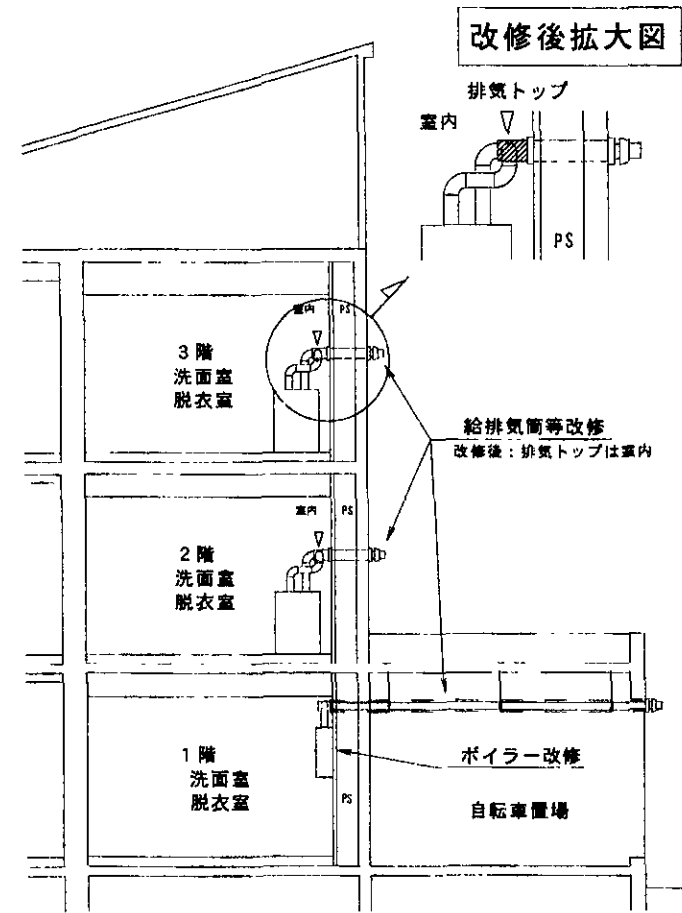

改修後詳細図

防災体制整備促進事業

姿 図

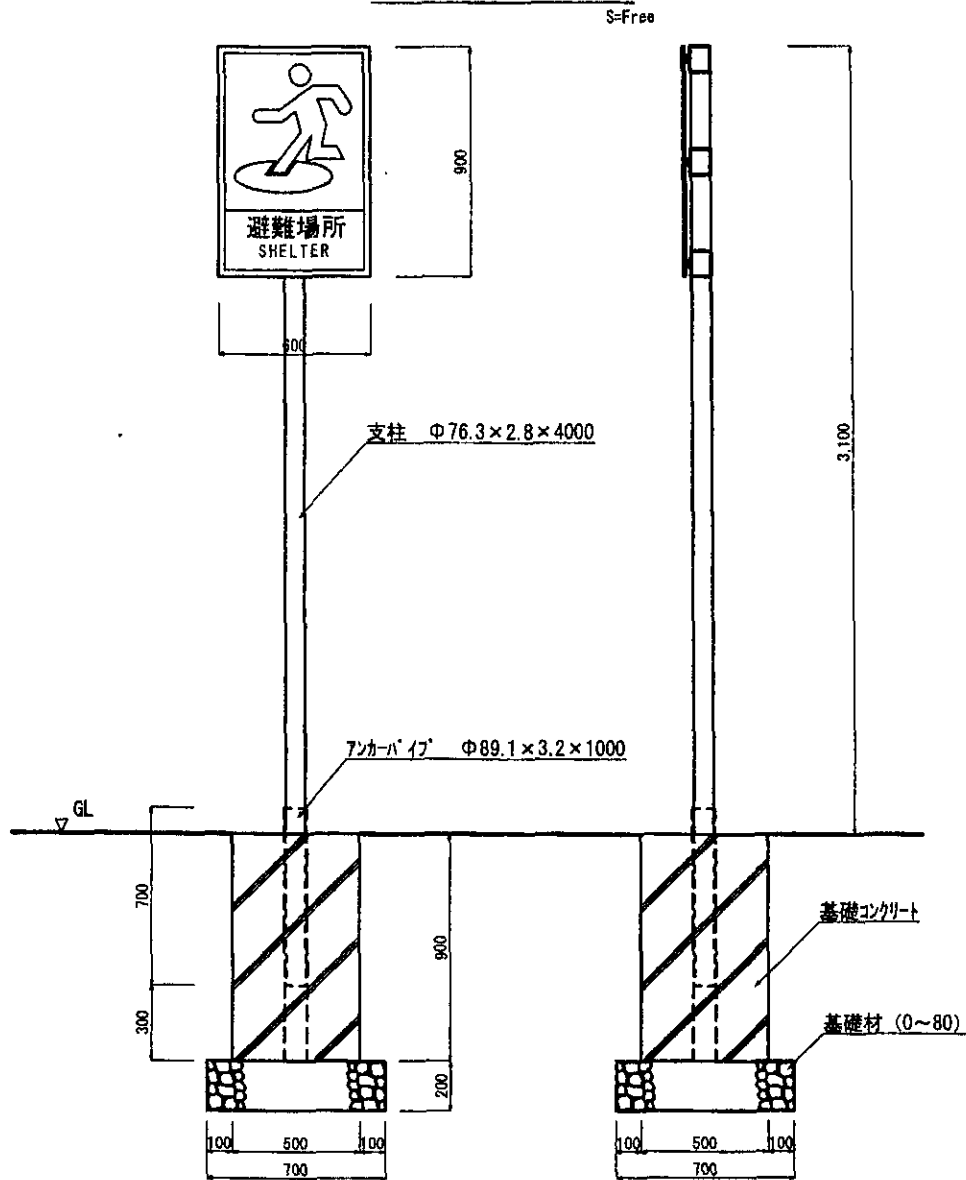

避難標識設置ヶ所

番号	地区名	場 所
1	館 崎	トンネルメモリアルパーク
2	吉 岡	吉岡小・中学校グランド
3	白 符	旧白符小学校グランド
4	福 島	福島町役場駐車場
5	月 崎	福島小・中学校グランド
6	緑 町	新緑公園グランド
7	千 軒	旧千軒小グランド

教員住宅トイレ改修事業 S=Free

←至 三岳 町道公営住宅線 至 月崎→

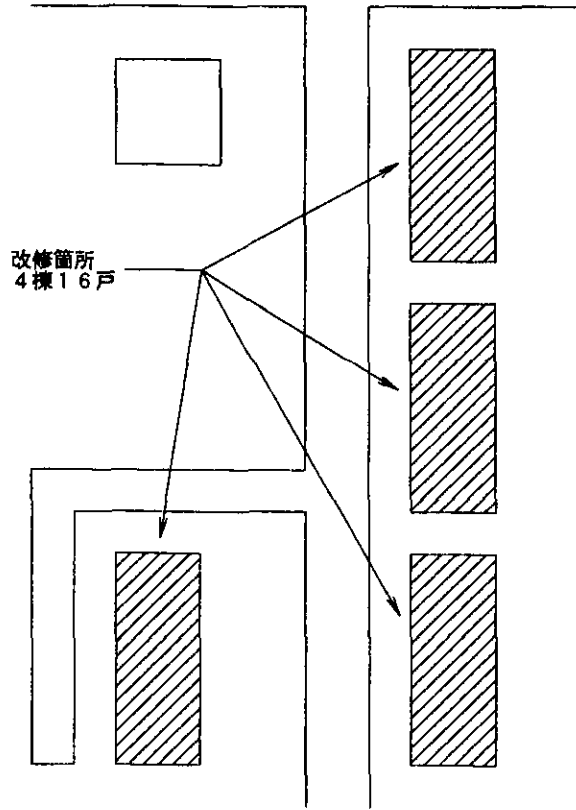

改修箇所
4棟16戸

配置図

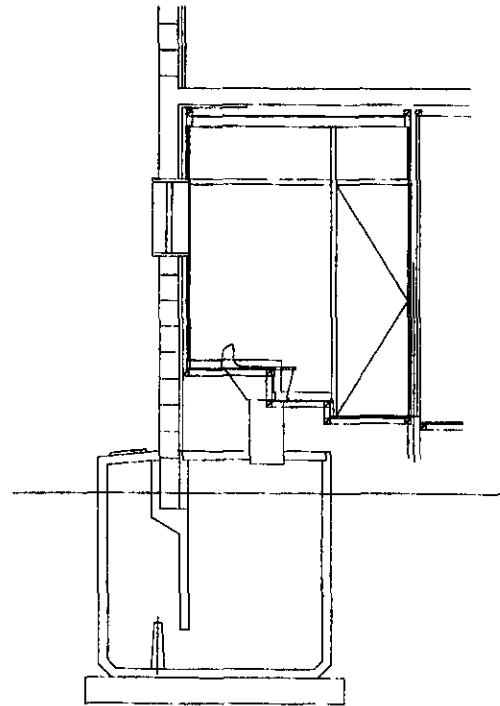

改修前詳細図

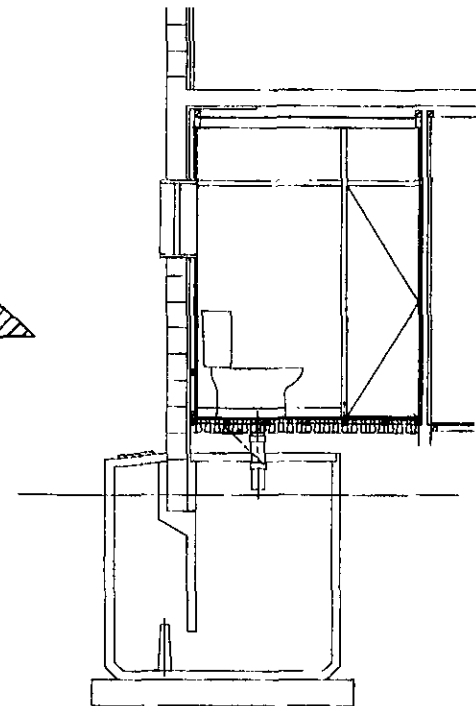

改修後詳細図

和式便器を洋式簡易水洗便器に改修

旧吉岡中学校校舎改修事業

S-Free

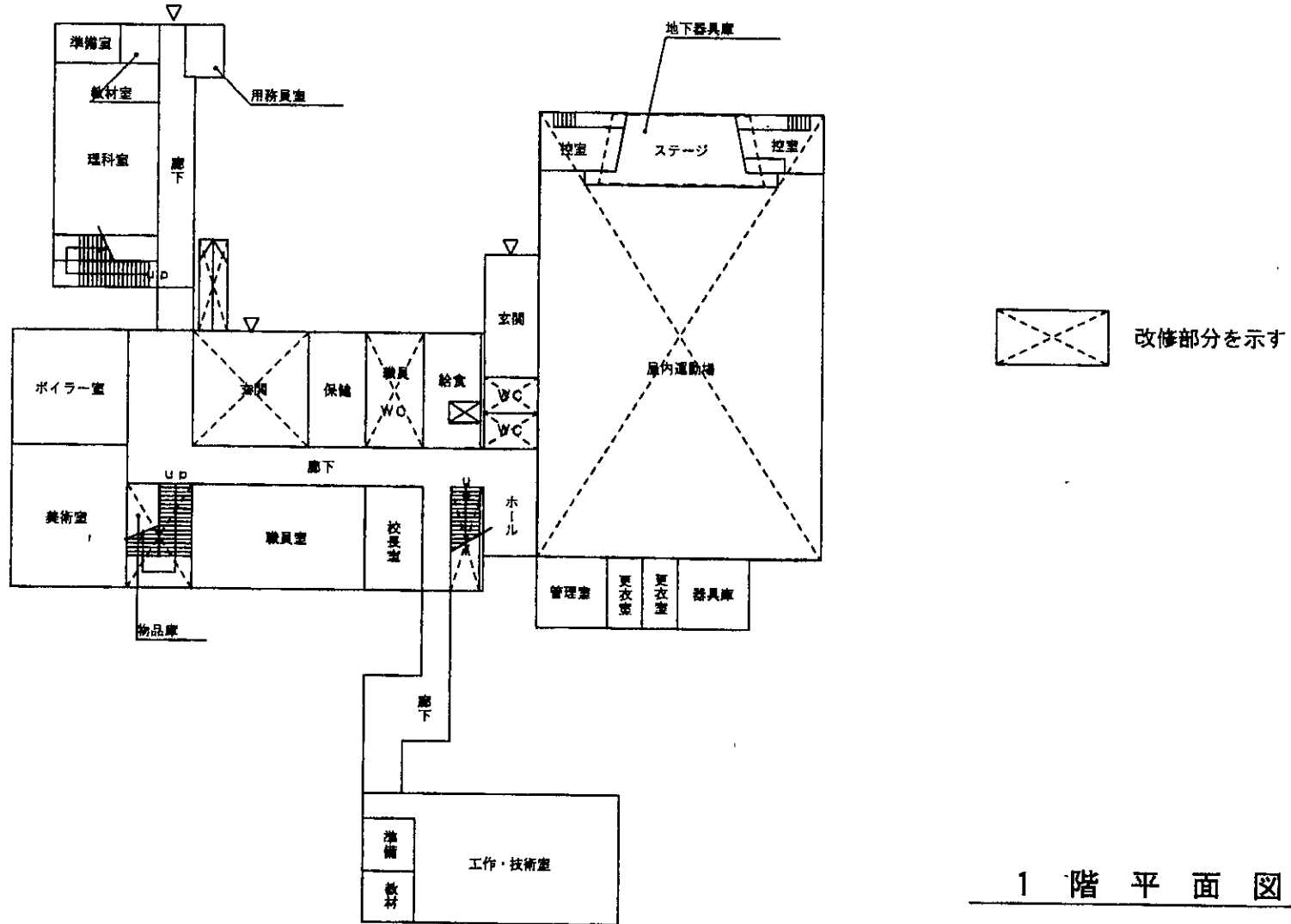

旧吉岡中学校校舎改修事業

S=Free

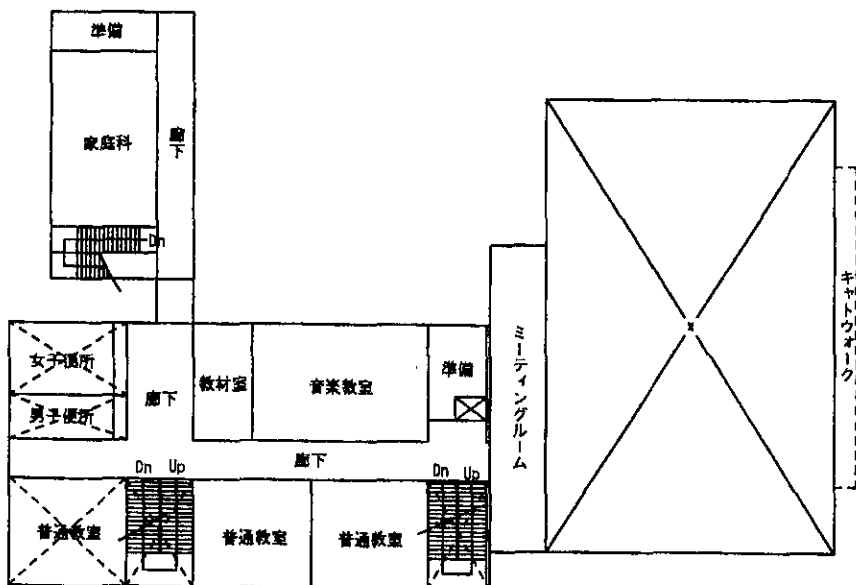

2階平面図

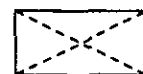

改修部分を示す

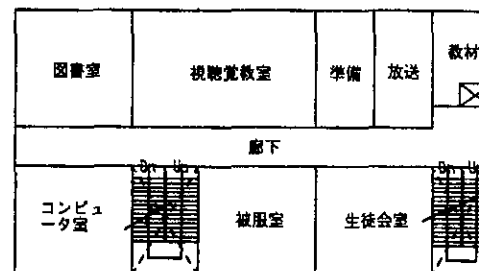

3階平面図

福島中学校自転車置場改修事業

S=Free

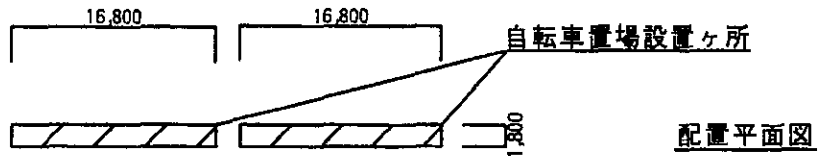
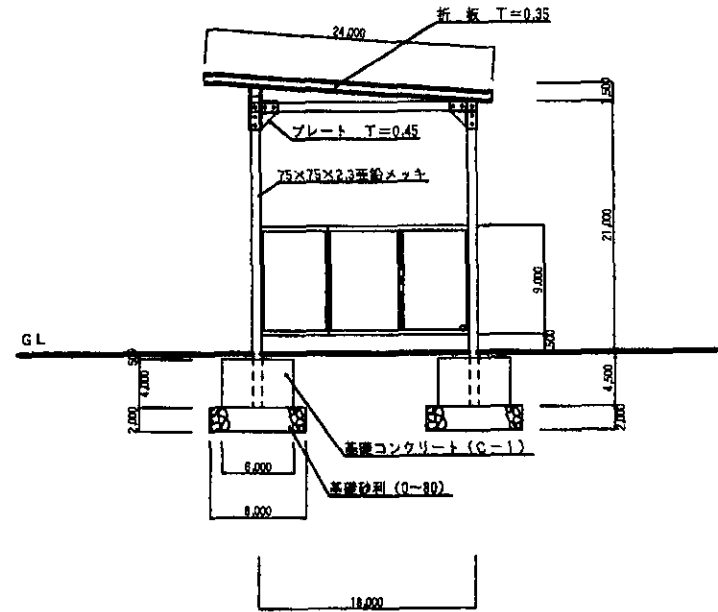
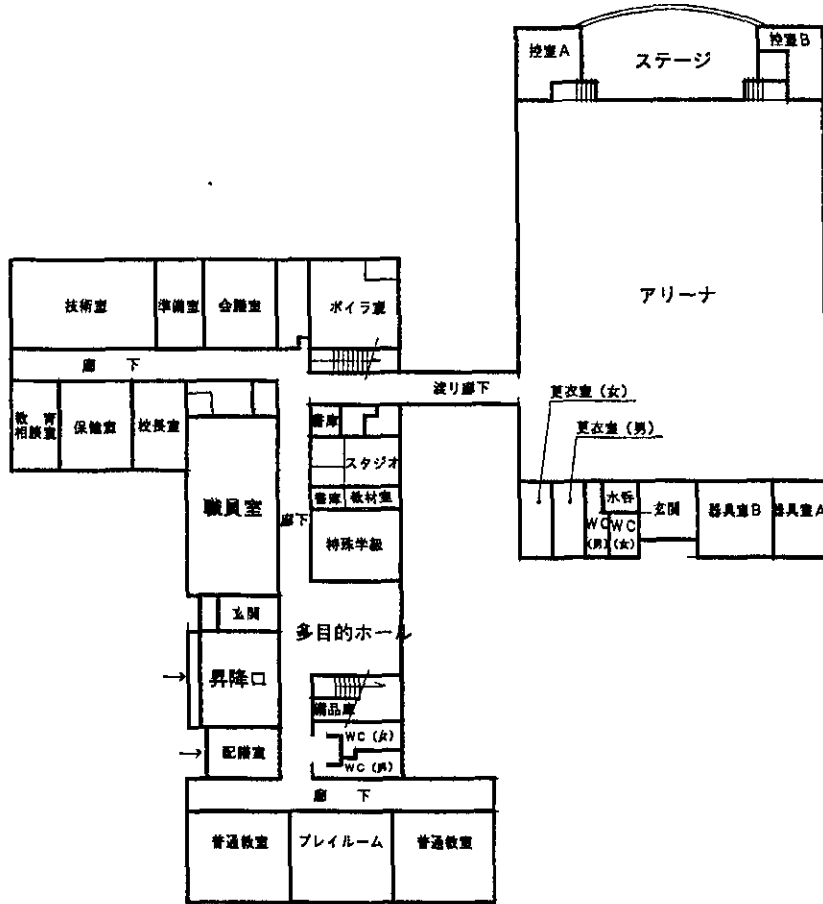

自転車置場断面図

配置平面図

17